

Beta



Ceny netto nie zawierają podatku Vat
Akcja obowiązuje do 29/11/2014
lub do wyczerpania zapasów.



PROMOCJA 2014

Beta

od 1939 roku

200 importerów i dystrybutorów na całym świecie

7 oddziałów



3 zakłady wytwórcze





Partnership 2013

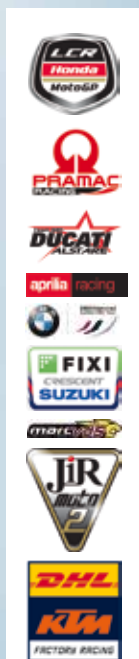

Beta Utensili współpracuje od ponad 40 lat z najlepszymi zespołami odnoszącymi sukcesy w sportach motorowych. Wyjątkowe partnerstwo z najlepszymi profesjonalistami zaangażowanymi w osiągnięcie wyjątkowych rezultatów.

Asortyment



Spis treści



Meble warsztatowe	04÷12
Zestawy narzędzi	13÷17
Wkłady profilowane	28-29
Klucze	18-19
Klucze trzpieniowe i końcówki wkrętakowe	20-21
Wkrętaki	22
Nasadki	24-25
Klucze dynamometryczne	26-27
Szczypce	23
Młotki	28
Narzędzia dla hydraulików	29
Narzędzia pomiarowe	30
Narzędzia tnące	30
Narzędzia dla elektryków	31-32
Narzędzia do wiercenia i gwintowania	34
Ściągacze	35
Narzędzia uniwersalne	36÷39
Narzędzia ze stali nierdzewnej	40
MOTORYZACJA	
Diagnostyka	41÷42
Silnik	43÷48
Hamulce	50÷54
Skrzynia biegów	51-52
Koła	53
Podnoszenie	55÷57
Akumulator	49
Odzież robocza	58-59
Obuwie robocze	60÷63

NOWOŚĆ

Wózek narzędziowy trzyczęściowy

• 3 łączone ze sobą moduły:
 moduł górny - skrzynka narzędziowa o wysokości 220 mm
 moduł środkowy - skrzynka narzędziowa o wysokości 180 mm
 moduł dolny o wysokości 320 mm, na kółkach.



Wózek narzędziowy dwuczęściowy

• 2 łączone ze sobą moduły:
 moduł górny - skrzynka narzędziowa o wysokości 220 mm
 moduł dolny o wysokości 320 mm, na kółkach.

Ścianki pojemników z blachy i tworzywa sztucznego, co daje wyjątkową wytrzymałość i obniżoną wagę.



730 mm
320 mm
540 mm

14 kg

C42H

042000002

~~1.113,00 zł~~ **840,00 zł**



550 mm
320 mm
540 mm

11,5 kg

C42S

042000001

~~910,00 zł~~ **705,00 zł**

- Uchwyt wysuwany teleskopowo, może być ustawiony w 3 pozycjach (max. wysokość 850 mm)
- System szybkiego odłączania modułów: łatwy i szybki dostęp do wszystkich części.
- Górna skrzynka narzędziowa z wymiową tacą na narzędzia i 3 pojemnikami na drobiazgi w pokrywie.
- Duże koła (Ø 160 mm).

Aluminium

Wózki narzędziowe z 7 szufladami

588x367 mm z prowadnicami kulkowymi:
 • Dna szuflad wyłożone wyściółką ochronną z porowatej gumy
 • Zamek centralny z przodu
 • 4 duże koła Ø 125 mm: 2 stałe i 2 skrętne (1 z hamulcem)

n°	h	max
5	70 mm	30 kg
1	140 mm	35 kg
1	210 mm	35 kg

59 kg

039000001

039000002

039000003

C39/7

~~4.580,00 zł~~ **3.250,00 zł**



1200 kg

Rama nośna ze stopu aluminium:
WYTRZYMAŁOŚĆ
 + LEKKOŚĆ

971 mm
500 mm
800 mm



- 2 łączone ze sobą moduły: moduł górny - skrzynka narzędziowa, moduł dolny z 2 szufladami o wysokości 95 mm, 1 wyjmowanym pojemnikiem z tworzywa o wysokości 66 mm na drobne elementy i 1 szufladą o wysokości 295 mm



Wózki narzędziowe dwuczęściowe

- Ścianki pojemników z blachy, pokrywy z tworzywa sztucznego, co daje wyjątkową wytrzymałość połączoną z obniżoną wagą
- Zamek centralny z boku do zamykania szuflad dolnego modułu
- Szuflady z prowadnicami kulkowymi, dwustronnie ryglowane
- Aluminiowy uchwyt wysuwany teleskopowo
- Górna skrzynka narzędziowa zawiera wyjmowaną tacę na drobne elementy
- Dolna szuflada z podwójnymi prowadnicami kulkowymi
- Duże koła (Ø 160 mm)



- 2 łączone ze sobą moduły: moduł górny - skrzynka narzędziowa, moduł dolny z 2 szufladami o wysokościach odpowiednio 95mm i 295mm



21 kg

920 mm
335 mm
536 mm

C41H

041000002

~~1.550,00 zł~~ **1.199,00 zł**



871 mm
335 mm
536 mm

16 kg

C41S

041000001

~~1.355,00 zł~~ **1.060,00 zł**

Wózki narzędziowe z 6 szufladami

n°	h	max
4	70 mm	30 kg
1	140 mm	35 kg
1	280 mm	40 kg



55 kg

n°	h	max
6	70 mm	30 kg
2	140 mm	35 kg

971 mm
500 mm
800 mm

Wózki narzędziowe z 8 szufladami



62 kg

Skrzynia narzędziowa z 4 szufladami

588x367 mm o wysokości 70 mm z prowadnicami kulkowymi

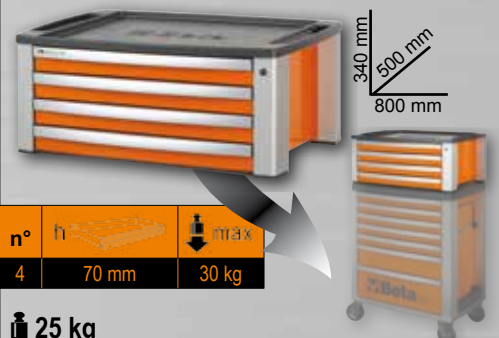

25 kg

340 mm
500 mm
800 mm

n°	h	max
4	70 mm	30 kg

039000031

039000032

039000033

039000041

039000042

039000043

039000101

039000102

039000103

C39/6

~~4.450,00 zł~~ **3.180,00 zł**

C39/8

~~4.910,00 zł~~ **3.950,00 zł**

C39T

~~3.200,00 zł~~ **2.400,00 zł**

Wózki narzędziowe z 6 szufladami

n°	h	↓ max
4	70 mm	25 kg
1	140 mm	30 kg
1	280 mm	35 kg



944 mm
445 mm
740 mm

024002061

024002062

024002063

C24S/6

~~2.325,00 zł~~

1.699,00 zł

55 kg

Wózki narzędziowe z 8 szufladami

n°	h	↓ max
6	70 mm	25 kg
2	140 mm	30 kg



944 mm
445 mm
740 mm

024002081

024002082

024002083

C24S/8

~~2.560,00 zł~~

1.890,00 zł

61 kg

Półka na butelki

• Pasuje do wózków C24S



2400S/PF

024002906

~~45,50 zł~~

36,00 zł

Wieszak na rolkę ręcznika papierowego

• Pasuje do wózków C24S



024002951

024002952

024002953

2400S-R/PC

~~41,50 zł~~

33,00 zł

Uchwyt magnetyczny na narzędzia, okrągły



1767PMC

017670020

~~53,50 zł~~

41,00 zł

Skrzynia narzędziowa z 5 szufladami

588x367 mm o wysokości 70 mm z prowadnicami kulkowymi
• Zamek centralny z przodu



Możliwość zamontowania zestawu do przemieszczania skrzyni (2300ST/KIT)



n°	h	↓ max
5	70 mm	25 kg

023000521

023000522

023000523

C23ST

~~1.735,00 zł~~

1.360,00 zł

454 mm
445 mm
740 mm

28,5 kg

Wózek narzędziowy z 7 szufladami, z systemem zabezpieczającym przed przewróceniem, model długi

Cechy charakterystyczne:

- 7 szuflad (882x367 mm) z prowadnicami kulkowymi:
- Błat roboczy z tworzywa ABS, z 6 przegródkami na drobne narzędzia.
- Uchwyty szuflad z mocnego nylonu, z okienkami na etykiety.
- Dna szuflad wyłożone wyściółką ochronną z porowatej gumy.
- Zamek centralny z przodu.
- Max. obciążenie statyczne: 1000 kg.
- Boczna półka na butelki.
- Może pomieścić do 6 wkładów profilowanych w jednej szufladzie

n°	h	↓ max
5	70 mm	25 kg
1	140 mm	30 kg
1	210 mm	30 kg



- Cztery koła Ø 125 mm: 2 stałe i 2 skrętne (1 z hamulcem).

63 kg

024002271

024002272

024002273

C24SA-XL/7 ~~3.370,00 zł~~ **2.420,00 zł**

NOWOŚĆ

1000 kg

882 mm

Może pomieścić do 6 wkładów profilowanych

Beta C24SA XL

970 mm
445 mm
1034 mm

1100 kg

Wózki narzędziowe z 7 szufladami i bocznymi półkami

- 7 szuflad (588x367 mm) z prowadnicami kulkowymi
- Dna szuflad wyłożone wyściółką z porowatej gumy
- Centralny zamek z przodu
- Wielowarstwowy drewniany blat roboczy z otworami do mocowania imadła (imadło 1599F/100 należy zamawiać oddzielnie)
- Boczna półka z regulacją wysokości
- Wieszak na rolkę ręcznika papierowego
- Dwie półki na butelki na tylnej ścianie

n°	h	↓ max
5	70 mm	25 kg
1	140 mm	30 kg
1	210 mm	30 kg



- 4 koła Ø 125 mm: 2 stałe i 2 skrętne (oba z hamulcem)

63 kg

024002101

024002102

024002103

C24SL ~~3.460,00 zł~~ **2.590,00 zł**

973 mm
565 mm
1050 mm



Wózki narzędziowe Super Tank z 10 szufladami

- 10 szuflad (588x367 mm) z prowadnicami kulkowymi
- Szuflady z szybkim i bezpiecznym systemem otwierania i zamykania oraz z listwami frontowymi z nylonu i włókna szklanego
- Dna szuflad wyłożone wyściółką ochronną z porowatej gumy
- 4 duże koła Ø 150 mm: 2 stałe i 2 skrętne (oba z hamulcem)
- 2 zamki centralne
- Wielowarstwowy drewniany blat roboczy z otworami do mocowania imadła (imadło 1599F/150 należy zamawiać oddzielnie)
- Boczne półki z uchylnymi i wsuwanymi drzwiczkami z zamkiem
- Półka o wysokości 135 mm pod blatem wyłożona tworzywem sztucznym



n°	h	max
8	70 mm	25 kg
2	210 mm	30 kg



028000301

028000302

028000303

950 mm
800 mm
1200 mm
130 kg

C28

~~6.820,00 zł~~ **5.500,00 zł**

Wózki narzędziowe z 11 szufladami

- 11 szuflad z prowadnicami kulkowymi:
- Dna szuflad wyłożone wyściółką ochronną z porowatej gumy
- 4 duże koła: Ø 125 mm, 2 stałe i 2 skrętne (oba z hamulcem).
- Zamek centralny z przodu.
- Blat roboczy z blachy pokrytej porowatą gumą
- Możliwość zamocowania wieszaka model 2499PC na rolkę ręcznika papierowego i półki model 2499PF na butelki

n°	h	max
1	122 mm	30 kg
6	74 mm	25 kg
4	153 mm	30 kg



973 mm
565 mm
1050 mm

038000001

038000003

038000002

114 kg

C38

~~4.530,00 zł~~ **3.520,00 zł**

NOWOŚĆ

Stół warsztatowy "Endurance"



Cechy charakterystyczne:

- Wielowarstwowy drewniany blat roboczy z otworami do mocowania imadła 1599F/125 (imadło należy zamawiać oddzielnie).
- Dna szuflad wyłożone wyściółką z porowatej gumy.
- Uchwyty szuflad z nylonu
- Do szuflad pasują wkłady profilowane na narzędzia.
- Zamek centralny z przodu.
- Półka na narzędzia.
- Możliwość zamocowania wieszaka model 2400S-R/PC na rolkę ręcznika papierowego i półki model 2400S/PF na butelki.



Stół warsztatowy "Endurance" z 1 szafką narzędziową z sześcioma szufladami
 • 6 szuflad (588x367 mm) z prowadnicami kulkowymi

n°	h	↓ max
4	70 mm	25 kg
1	140 mm	30 kg
1	280 mm	35 kg

115 kg

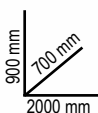

059000001

059000021

059000041

C59A~~4.135,00 zł~~ **3.360,00 zł**

Stół warsztatowy "Endurance" z 2 szafkami narzędziowymi z sześcioma szufladami
 • 12 szuflad (588x367 mm) z prowadnicami kulkowymi

n°	h	↓ max
8	70 mm	25 kg
2	140 mm	30 kg
2	280 mm	35 kg

155 kg

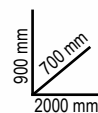

059000002

059000022

059000042

C59B~~5.585,00 zł~~ **4.520,00 zł**

Stół warsztatowy "Endurance" z 1 szafką narzędziową z sześcioma szufladami, model krótki
 • 6 szuflad (588x367 mm) z prowadnicami kulkowymi:

n°	h	↓ max
4	70 mm	25 kg
1	140 mm	30 kg
1	280 mm	35 kg

105 kg

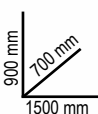

059000003

059000023

059000043

C59C~~3.740,00 zł~~ **3.020,00 zł**

Stół warsztatowy

- Błat roboczy wykonany z blachy ze stali ocynkowanej z krawędziami wygiętymi na zewnątrz
- Stalowy szkielet wsparty na 6 nogach
- Dwie szuflady z zamkami
- Może być przymocowany do podłogi

📦 84 kg

📞 056000201

📞 056000202

📞 056000203

C56

~~2.330,00 zł~~ **1.880,00 zł**

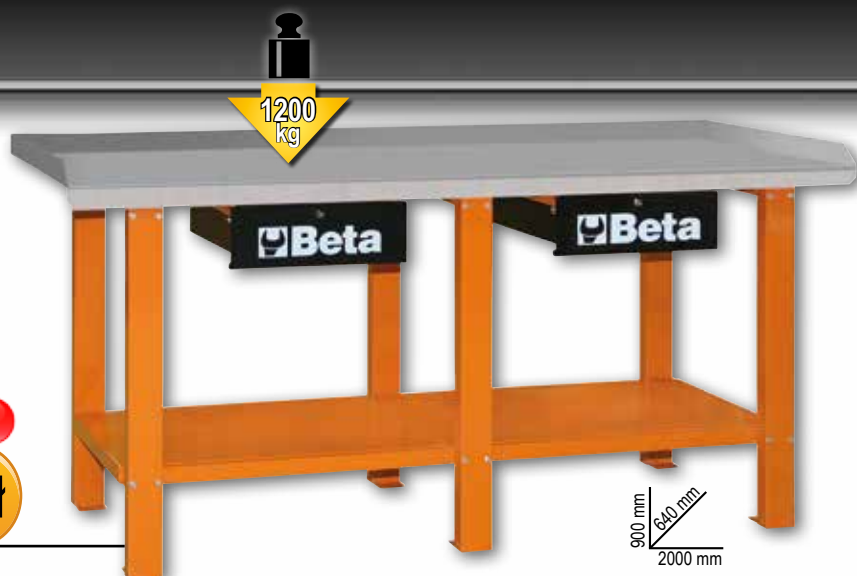

Wózki narzędziowe

- Błat i półki wyłożone gumą antypoślizgową
- Ergonomiczny uchwyt
- Bardzo łatwy w montażu
- Środkowa półka z możliwością montażu w dwóch pozycjach
- Max. obciążenie statyczne: 200 kg (rozłożone na 3 półki)
- Cztery koła Ø 100 mm: 2 stałe i 2 skrętne (1 z hamulcem)



📦 21 kg

📞 051000001

📞 051000002

📞 051000003

C51

~~723,00 zł~~ **559,00 zł**

Skrzynka narzędziowa pięcioczęściowa z blachy stalowej



Model długi

📏 550x200x210 mm

📦 5,4 kg

C20L

~~201,50 zł~~ **159,00 zł**

📞 021200002

Skrzynka narzędziowa ze stali nierdzewnej i tworzywa sztucznego, z wyjmowaną tacą

Skrzynka narzędziowa z tworzywa sztucznego, z wyjmowaną tacą, pusta

- Zamykana na 2 stalowe klamry
- Aluminiowa rękojeść wzdłuż całej długości pokrywy



📏 500x260x260 mm

📦 2,5 kg

C16

~~277,00 zł~~ **218,00 zł**

📞 021160000



📏 500x200x220 mm

CP17

~~231,00 zł~~ **179,50 zł**

📞 021170500

📦 2,5 kg

📏 575x245x265 mm

CP17L

~~328,00 zł~~ **262,00 zł**

📞 021170502

📦 3,7 kg

Walizka z tkaniny na kółkach

- Uchwyt wysuwany teleskopowo
- 2 wymiowalne panele na narzędzia
- 2 kieszenie zewnętrzne
- Możliwość przymocowania torby narzędziowej C10S



470x370x280 mm
4 kg

C8
21080000 ~~515,00 zł~~ **395,00 zł**

Torba narzędziowa z tkaniny

- Spód usztywniony
- Funkcjonalne wewnętrzne i zewnętrzne kieszenie na narzędzia
- Boczna kieszeń na zamek z możliwością odchylenia, wyposażona w przegrody do mocowania narzędzi
 - Kieszeń zamykana klapą na rzep
- Wnętrze torby podzielone na dwie części
 - Paski do mocowania poziomnicy
 - Pasek na ramię



550x200x210 mm
2,6 kg

C9
021090000 ~~270,00 zł~~ **214,00 zł**

Torba narzędziowa z tkaniny

- Dno z tworzywa sztucznego, wodoodporne
- Wewnętrzne i zewnętrzne kieszenie na narzędzia
- Podwójna klapa zapinana na zamek tworząca kieszeń na dokumenty

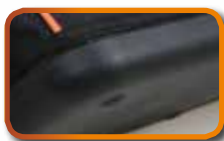

400x240x220 mm

C11
021110000 ~~214,50 zł~~ **168,00 zł** 2 kg

Torba narzędziowa z tkaniny, z wymiowanym pojemnikiem na drobne elementy



520x220x250 mm

C10
021110000 ~~356,00 zł~~ **283,00 zł** 3,3 kg



420x220x250 mm

C10S
021110001 ~~282,00 zł~~ **221,00 zł** 2,3 kg

Plecak narzędziowy z tkaniny

- Wyjmowany panel na narzędzia
- 6 funkcjonalnych kieszeni zewnętrznych
- 2 kieszenie wewnętrzne
- Dno wodoodporne
- Pasek piersiowy i biodrowy
- Ergonomiczny tył



500x400x180 mm

C5

021050000

~~301,00 zł~~ **238,00 zł**

2,5 kg

Plecak narzędziowy z tkaniny, na kółkach

- Uchwyt wysuwany teleskopowo
- Wbudowane kółka z osłoną praktyczną przy noszeniu na plecach
- Dwa wyjmowane panele na narzędzia
- 5 funkcjonalnych kieszeni zewnętrznych
- Kieszeń wewnętrzna na laptopa
- Dno wodoodporne



480x370x220 mm

C6T

021060010

~~535,00 zł~~ **420,00 zł**

4,5 kg

Zestaw 99 narzędzi we wkładach profilowanych, do wózka C38A



VP-LS

VP-3SC

VP-LS

VP-3SC

VP-LS

VP-3SC

VP-LS

VP-3SC



T210 T212 T52



T33 T15 T16



T80 T234



T145 T153 T131

5938A/13

~~3.429,00 zł~~ **2.785,00 zł**

L: 059380310 XL: 059380311

Zestaw 91 narzędzi we wkładach profilowanych



**SOFT
MODULE
SYSTEM**



M15 M33 M199 M202



M50 M83



M132 M153 M234 M145

5988U/MP

~~2.870,00 zł~~ **2.330,00 zł**

L: 059880428 XL: 059880429

NOWOŚĆ

Zestaw 90 narzędzi we wkładach profilowanych

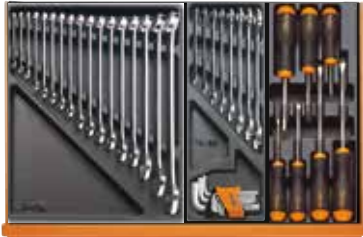

T10

T33

T220



T83

T145

T153



T132

T234

T52

T55

5988U/TP

~~2.846,00 zł~~ **2.308,00 zł**

L 059880440 XL 059880441

NOWOŚĆ

Zestaw 152 narzędzi we wkładach profilowanych



M15

M33

M199

M202



M50

M83



M132

M153

M237

M145



M204

M289

M85

M236

5988U2/MP

~~3.749,00 zł~~ **3.020,00 zł**

L 059880449 XL 059880450

NOWOŚĆ

42 6-7-8-9-10-11-12-13-14
15-16-17-18-19-20-21 mm



~~507,50 zł~~ **428,00 zł**

M15 024500015

42 22-24-27
30-32 mm



~~338,00 zł~~ **292,00 zł**

M16 024500016

55 6x7 - 8x9 - 10x11 - 12x13 - 14x15
16x17 - 18x19 - 20x22 mm
O 96/SC9 1,5÷10mm



~~221,50 zł~~ **183,00 zł**

M33 024500033

142 8-9-10-11-12-13-14
15-16-17-18-19 mm



~~764,50 zł~~ **628,00 zł**

M45 024500045

142SN 8-9-10-11-12-13-14
15-16-17-18-19 mm



~~924,00 zł~~ **739,00 zł**

M46 024500046

O 96T 2-2,5-3-4-5-6-7-8 mm



~~245,50 zł~~ **209,00 zł**

M50 024500050

97TTX T10-T15-T20-T25-T30



~~182,50 zł~~ **140,00 zł**

M55 024500055

O 952 7-8-10-12-13-14
17-19 mm

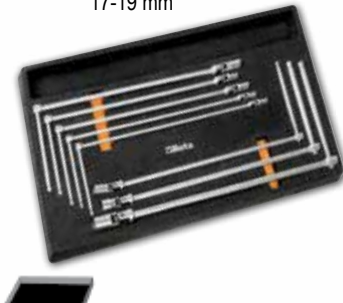

~~826,00 zł~~ **719,00 zł**

M63 024500063

Wkładki profilowane

○ 951 2,5-3-4-5-6-8-10-12-14 mm

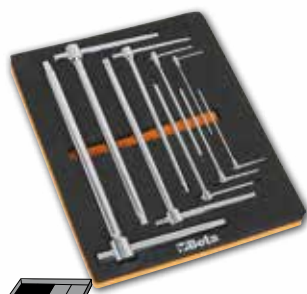

~~704,00 zł~~ **599,00 zł**

M69 024500069

920A○ 10-11-12-13-14-15-16-17-18-19
20-21-22-23-24-26-27-30-32 mm

920AN/125 125 mm
920AN/250 250 mm
920/25
920/42 305 mm
920/55 275 mm



NOWOŚĆ

12"

~~735,50 zł~~ **588,00 zł** **M83** 024500083

851SR 230 mm
860LP 0,5x3 - 0,6x4,5 - 0,8x5,5
1x5,5 - 1,2x6,5 mm
860PE 2-2,5-3-4-5-6
8-10 mm
860PH PH0-PH1-PH2-PH3-PH4
860PZ PZ1-PZ2-PZ3-PZ4
860TX T6-T7-T8-T9-T10-T15
T20-T25-T27-T30-T40
860RTX T9-T10-T15-T20-T25
T27-T30-T40
860/55 100 mm
882P 80 mm



NOWOŚĆ

14"

~~400,50 zł~~ **310,00 zł** **M85** 024500085

○ 900 4-4,5-5-5,5-6-7-8-9
10-11-12-13-14 mm
○ 900ME 2,5-3-4-5-6-8 mm
900/20 50 mm
900/21 150 mm
900/25
900BG/30 176 mm
900/42 115 mm
900/55 125 mm



14"

~~481,00 zł~~ **398,00 zł**

M91 024500091

○ 910A 6-7-8-9-10-11-12
13-14-15-16-17-18
19-20-21-22 mm
910/21 125 mm
910/22 250 mm
910/25
910/42 210 mm
910/55 200 mm



38"

~~629,00 zł~~ **499,00 zł**

M92 024500092

NOWOŚĆ

○ 861TX
● 1/4-T6+T15
○ 866TX
● 5/16-T20+T55
895/1 ○ 1/4x□1/4
895/6 ○ 5/16x□1/2
○ 900FTX □ 1/4-E4+E10
○ 920FTX □ 1/2-E12+E24
○ 920TX □ 1/2-T55L-T60-T70L



12"

14"

~~680,00 zł~~ **520,00 zł**

M112 024500112

1084BM 160 mm
1150BM 180 mm
1166BM 160 mm



~~271,50 zł~~ **230,00 zł**

M131 024500131

○ 1032 180 mm
1034 170 mm
● 1036 175 mm
1038 175 mm



~~279,50 zł~~ **234,00 zł**

M145 024500145

1048 250 mm
1052 240 mm



~~159,50 zł~~ **129,00 zł**

M153 024500153

● 1260 2,5x50 - 3x75 - 3,5x100
4x125 - 5,5x100 - 5,5x150
6,5x150 mm



NOWOŚĆ

~~139,00 zł~~ **111,00 zł**

M199 024500199

● 1262 PH0x60 - PH0x100
PH1x80 - PH1x120
PH2x100 - PH2x150 mm

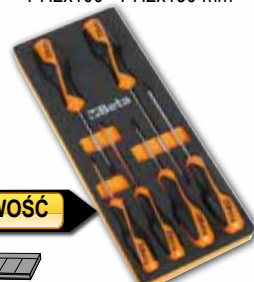

NOWOŚĆ

~~130,00 zł~~ **104,00 zł**

M202 024500202

○ 1267TX T8-T10-T15-T20-T25-T30



NOWOŚĆ

~~133,50 zł~~ **107,00 zł**

M204 024500204

● 1260 3x75-3,5x100-4x125
5,5x150-6,5x150 mm
● 1262 PH0x60 - PH1x80
PH2x100 mm
● 1260N 4x30 mm
● 1262N PH1x30 mm

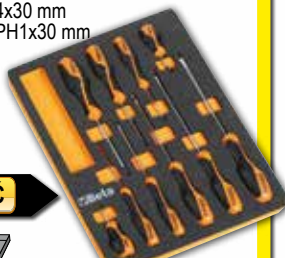

NOWOŚĆ

~~203,00 zł~~ **164,00 zł**

M208 024500208

○ 944BX 6-7-8-10-13 mm



NOWOŚĆ

~~328,50 zł~~ **264,00 zł**

M227 024500227

35 100-200 mm
1370 300 g
1390 ø 35 mm



~~233,50 zł~~ **196,00 zł**

M234 024500234

- 1719BMA/Q 200 mm
- ▲ 1719BMA/T 200 mm
- 1719BMA/P 200 mm
- ▶ 1719BMA/M 200 mm
- 1719BMA/R 200 mm



~~223,00 zł~~ **190,00 zł**

M236 024500236

31BM Ø 2-3-4-5-6-8 mm
32 Ø 4 mm

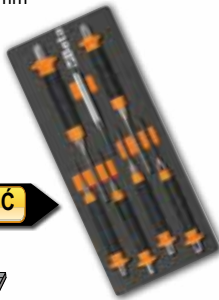

NOWOŚĆ

~~364,50 zł~~ **294,00 zł**

M240 024500240

1491 Ø 65÷110 mm
1494 ■ 10 mm
1494E ○ 8-9-10-11-12-14-17 mm
1494Q ○ 8-9,5-12-13 mm
1494T △ 9,5
1496C ■ 8x ■ 10 mm
1494XZN ○ 16



NOWOŚĆ

~~483,00 zł~~ **384,00 zł**

M264 024500264

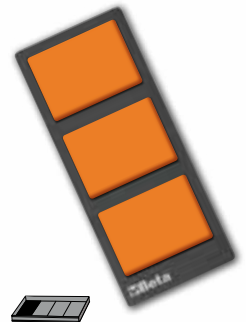

~~49,00 zł~~ **39,80 zł**

VPM3 088870353

Wkłady profilowane

42 6-7-8-9-10-11-12
13-14-15-16-17
18-19-20-21 mm



~~491,50 zł~~ **415,00 zł**

T15 024240015

42 22-24-27-30-32 mm



~~327,50 zł~~ **280,00 zł**

T16 024240016



31 Ø 2-3-4-5-6 mm
32 Ø 4 mm
55 6x7-8x9-10x11-12x13-14x15- 16x17
18x19-20x22-21x23-24x26-27x29
30x32 mm
○ 96N/SC9 1,5÷10 mm

~~528,00 zł~~ **440,00 zł**

T31 024240031



90 6x7
8x9
10x11
12x13
14x15
16x17
18x19 mm



~~192,50 zł~~ **164,00 zł**

T40 024240040

142 8-9-10-11-12-13-14
15-16-17-18-19 mm



~~743,00 zł~~ **599,00 zł**

T45 024240045

142SN 8-9-10-11-12-13-14
15-16-17-18-19 mm



~~911,00 zł~~ **699,00 zł**

T46 024240046

○ 96T 2-2,5-3-3,5-4-4,5
5-6-7-8-10 mm



~~337,50 zł~~ **285,00 zł**

T50 024240050

○ 97TTX T10-T15-T20-T25-T27-T30



~~210,00 zł~~ **160,00 zł**

T55 024240055

○ 952 7-8-10-12-13-14-17-19 mm



~~807,50 zł~~ **695,00 zł**

T63 024240063

○ 951 2,5-3-4-5-6-8 mm



~~322,00 zł~~ **277,00 zł**

T68 024240068

- 920A 10-11-12-13-14
- 15-16-17-18-19-20-21-22-23-24
- 26-27-30-32 mm
- 920/21 125 mm
- 920/22 255 mm
- 920/25
- 920/42 305 mm
- 920/55 ⊕ 275 mm

12"



NOWOŚĆ

~~694,00 zł~~ **554,00 zł**

T83 024240083

- 861LP 0,5x3-0,6x4,5-0,8x5,5-1x5,5-1,2x6,5
- 1,2x8-1,6x8 mm
- 861PE 2-2,5-3-4-5-6-8-10 mm
- ⊕ 861PH PH0 - PH1 - PH2 - PH3
- ⊕ 861PZ PZ1 - PZ2 - PZ3
- ⊕ 861TX T6-T7-T8-T9-T10-T15-T20-T25-T27-T30-T40
- ⊕ 861RTX T9-T10-T15-T20-T25-T27-T30-T40
- 861TRW 1-2-3-4-5-6 mm
- ⊕ 861TQS 0-1-2-3-4-5-6-8 mm
- ⊕ 861SP 4-6-8-10-12 mm
- 851SR 230 mm
- 900 4-4,5-5-5,5-6-7-8-9-10
- 11-12-13-14 mm
- 900/21 150 mm
- 900BG/30 176 mm
- ⊕ 900/55 125 mm
- 900/25 41 mm
- 900/42 115 mm
- 194 1/4x5/16

14"



T85 024240085 ~~697,50 zł~~ **565,00 zł**

- 900 4-4,5-5-5,5-6-7-8-9
- 10-11-12-13-14 mm
- 900ME 2,5-3-4-5-6-8 mm
- 900/20 50 mm
- 900/21 150 mm
- 900/25
- 900BG/30 176 mm
- 900/42 115 mm
- ⊕ 900/55 125 mm



14"

T91 024240091 ~~465,50 zł~~ **390,00 zł**

- 910A 6-7-8-9-10-11-12
- 13-14-15-16-17-18
- 19-20-21-22 mm
- 910/21 125 mm
- 910/22 250 mm
- 910/25
- 910/42 210 mm
- ⊕ 910/55 200 mm



38"

T92 024240092 ~~609,00 zł~~ **475,00 zł**

- 900L 6-7-8-9-10-11-12 mm
- 920AL 13-14-16-17-18-19
- 21-22-24-27 mm



12" 14"

~~691,50 zł~~ **525,00 zł**

T103 024240103

- 928A 22-24-27-30-32-34-36-38-41-46-50 mm



3/4"

T105 024240105 ~~588,00 zł~~ **460,00 zł**

- 928/21 200 mm
- 928/22 380 mm
- 928/42 450 mm
- 928/55



3/4"

T106 024240106 ~~826,00 zł~~ **654,00 zł**

- 861TX ● T6÷T15
- 866TX ● T20÷T55
- 895/1 ○ 1/4x □ 1/4
- 895/6 ○ 5/16x □ 1/2
- 900FTX □ E4÷E10
- 920FTX □ E12÷E24
- 920TX □ T55L-T60-T70L

12" 14"

~~658,50 zł~~ **499,00 zł**

T112 024240112

- 1084BM 160 mm
- 1150BM 180 mm
- 1166BM 160 mm



~~260,50 zł~~ **220,00 zł**

T131 024240131

- 1032 180 mm
- 1034 170 mm
- 1036 175 mm
- 1038 175 mm

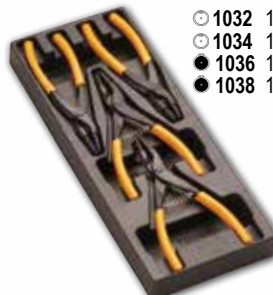

~~270,50 zł~~ **229,00 zł**

T145 024240145

- 1048 250 mm
- 1052 240 mm



~~152,00 zł~~ **125,00 zł**

T153 024240153

NOWOŚĆ

1082 160 mm
1150 180 mm
1048 250 mm



~~212,00 zł~~ **172,00 zł**

T154 024240154

● 1260 2,5x50-3x75-3,5x100
4x125-5,5x100
5,5x150-6,5x150 mm



Beta GRIP

~~132,50 zł~~ **109,50 zł**

T199 024240199

● 1262 PH0x60-PH0x100
PH1x80-PH1x120-PH2x100
PH2x150 mm



Beta GRIP

~~124,00 zł~~ **102,00 zł**

T202 024240202

● 1267TX
T6-T7-T8-T9
T10-T15-T20



Beta GRIP

~~131,00 zł~~ **108,00 zł**

T205 024240205

● 1201
2,5x50
3x75
3,5x100
4x125
5,5x100
5,5x150
6,5x150 mm



~~84,10 zł~~ **69,00 zł**

T210 024240210

● 1202
PH0x60
PH1x80
PH1x120
PH2x100
PH2x150
PH3x150 mm



~~88,90 zł~~ **72,00 zł**

T212 024240212

● 1207TX
T6-T7-T8
T9-T10-T15
T20



~~91,90 zł~~ **74,00 zł**

T215 024240215

● 944BX 5-6-7-8-10-13 mm



Betamax

~~361,50 zł~~ **290,00 zł**

T227 024240227

35 100-200 mm
1370 300 g
1390 ø 35 mm



~~224,00 zł~~ **185,00 zł**

T234 024240234

■ 1719BMA/Q 200 mm
▲ 1719BMA/T 200 mm
■ 1719BMA/P 200 mm
● 1719BMA/M 200 mm
● 1719BMA/R 200 mm



~~212,00 zł~~ **182,50 zł**

T236 024240236

1491 Ø 65÷110 mm
1494 ■ 10 mm
1494E ○ 8-9-10-11-12-14-17 mm
1494Q ○ 8-9,5-12-13 mm
1494T Δ 9,5
1494XZN ○ 16
1496C ■ 8x ■ 10 mm



~~467,50 zł~~ **374,00 zł**

T264 024240264

430 M3-4-5-6-7-8-9
10-12-14-16-18-20
433 M6x0,75 - M8x1 - M10x1,25
M12x1,5 - M14x1,5
M16x1,5 - M18x1,5
440 M3-4-5-6-7-8-9
440A M10-12-14-16-18 - 20
441 M6x0,75 - M8x1,0
441A M10x1,25-M12x1,5
M14x1,5 - M16x1,5
M18x1,5



~~1.160,00 zł~~ **1.040,00 zł**

T270 024240270

435/1,5 M3÷M12
435/3 M5÷M21
436/1 □ 2,0÷5,0 mm
(M3÷M8)
436/2 □ 4,6÷8 mm
(M5÷M12)
444/1 Ø 25,4 mm
444/2 Ø 38,1 mm
1707 W 62÷4x1"



~~556,50 zł~~ **452,00 zł**

T273 024240273



Komplet 15 kluczy płasko-oczkowych ze stojakiem

☎ 6-7-8-9-10-11-12-13-14-15
16-17-19-22-24 mm



42/SP15
000420078

~~462,00 zł~~ **369,00 zł**

Komplet 9 kluczy płasko-oczkowych, w etui

☎ 8-10-11-12-13-14-15-17-19 mm



42/SC9I
000420087

~~267,50 zł~~ **219,00 zł**

Komplet 7 kluczy płaskich dwustronnych ze stojakiem

☎ 6x7-8x9-10x11-12x13-14x15-16x17-18x19 mm



55/SP7
000550167

~~128,00 zł~~ **104,00 zł**

Komplet 7 kluczy oczkowych odsadzonych dwustronnych

☎ 6x7-8x9-10x11-12x13-14x15-16x17-18x19 mm



90/S7

000900163

~~181,00 zł~~ **152,00 zł**

Komplet 9 kluczy płasko-oczkowych z dwukierunkowym mechanizmem zapadkowym, w etui

☎ 8-10-11-12-13-14-15-17-19 mm

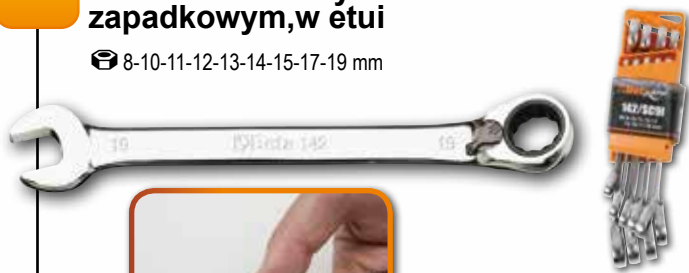

142/SC9I
001420087

~~532,50 zł~~ **429,00 zł**

Komplet 9 kluczy płasko-oczkowych z mechanizmem zapadkowym, z przegubem, w etui

☎ 8-10-11-12-13-14-15-17-19 mm

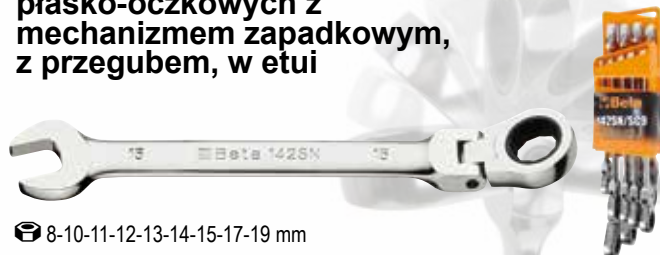

NOWOŚĆ

142SN/SC9
001420259

~~652,00 zł~~ **494,00 zł**

Komplet 5 kluczy oczkowych, dwunastokątnych, dwustronnych, z mechanizmem zapadkowym, w pokrowcu

☎ 8x10-12x13-14x15
16x18-17x19 mm



195/B5
001950066

~~299,00 zł~~ **260,00 zł**

Komplet 2 kluczy oczkowych z dwukierunkowym mechanizmem zapadkowym, dwunastokątnych



KĄT POWROTU 5°

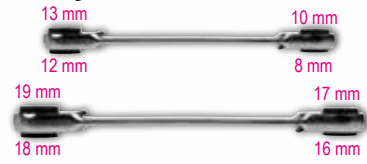

192/S2
001920070

~~167,50 zł~~ **131,00 zł**

Klucze płaskie nastawne ze skalą, chromowane

- Obrót śruby regulacyjnej w prawo zwiększa rozstaw szczęk
- Główna odgięta o 22,5 stopnia, ze skalą w mm i calach



L 200 mm A max 28 mm

L 300 mm A max 35 mm

111/200
001110020

~~59,00 zł~~ **49,80 zł**

L 250 mm A max 34 mm

111/300
001110030

~~93,00 zł~~ **79,50 zł**

111/250
001110025

~~71,00 zł~~ **61,00 zł**

Komplet 5 kluczy oczkowych dwunastokątnych, otwieranych, z przegubem, w pokrowcu

Idealne do złączy rurowych HVAC

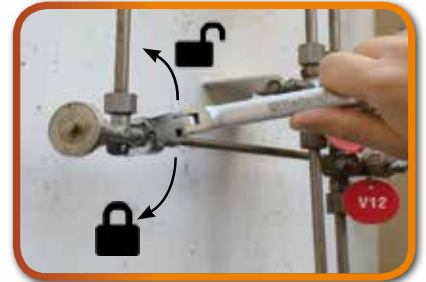

NOWOŚĆ



8x9-10x11-12x13-14x15-16x17

187/B5
001870050

~~482,00 zł~~ **384,00 zł**

Komplet kluczy nasadowych kątowych, sześciokątnych, z rękojścią

7-8-10-12-13 mm



NOWOŚĆ

941/S5
009410150

~~405,00 zł~~ **309,00 zł**

Komplet 7 kluczy nasadowych typu T, sześciokątnych z przegubem

7-8-10-12-13-14-17 mm

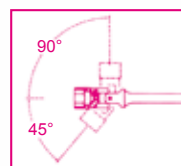
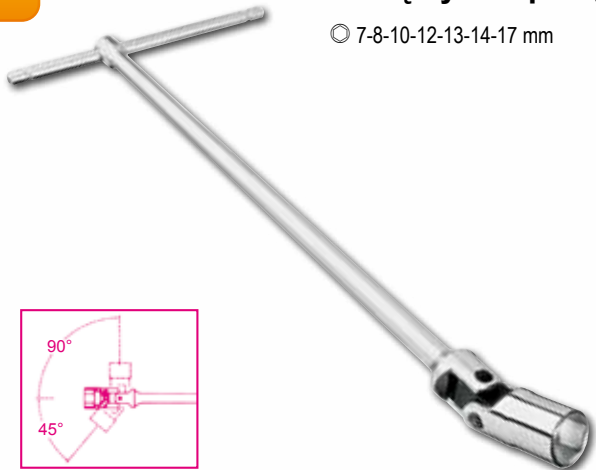

952/D7
009520079

~~614,00 zł~~ **524,00 zł**

Komplet 5 kluczy trzpieniowych kątowych sześciokątnych z rękojeścią

Ø 2,5-3-4-5-6 mm



96T/S5P
000960946

~~123,00 zł~~ **103,00 zł**



Komplet 5 kluczy trzpieniowych kątowych sześciokątnych z końcówką kulistą, z rękojeścią

Ø 2,5-3-4-5-6 mm

96TBP/D5
000960696

~~154,00 zł~~ **115,00 zł**

Komplet 6 kluczy trzpieniowych typu T, sześciokątnych

Ø 2,5-3-4-5-6-8 mm



951/S6
0009510687

~~302,50 zł~~ **259,00 zł**

Pokręto z dwukierunkowym mechanizmem zapadkowym z końcówkami roboczymi i akcesoriami, w pudełku metalowym z miękkim wkładem profilowanym



- 860LP 0,6x4,5 - 0,8x5,5 - 1,0x5,5 - 1,2x6,5 mm
- 860PE 2-2,5-3-4(x2)-5(x2)
- ⊕ 860PH PH1(x2)-PH2(x2)-PH3
- ⊕ 860PZ PZ1(x2)-PZ2(x2)-PZ3
- ⊕ 860TX T10-T15-T20-T25-T30-T40
- 900 5-5,5-6-7-8-9-10-13 mm
- 892/0
- 892/3
- 855P 240 mm

Pokręto z dwukierunkowym mechanizmem zapadkowym, z łącznikiem przejściowym i końcówkami roboczymi



- 860LP 0,5x3-1,0x5,5-1,2x6,5 mm
- 860PE 2-2,5-3-4-5-6-mm
- ⊕ 860PH PH1-PH2(x2)-PH3
- ⊕ 860TX T6-T8-T10-T15-T20-T25-T30-T40
- ⊕ 860PZ PZ1 - PZ2(2x) - PZ3
- 860/55 100 mm
- 892/0



NOWOŚĆ

860/C38P ~~407,00 zł~~ **328,00 zł**
008600878

≡ 270x120x45 mm



860/C27 ~~189,50 zł~~ **145,00 zł**
008600880

Klucze trzpieniowe

 **Komplet 9 kluczy trzpieniowych kątowych z końcówką kulistą**

☎ 1,5-2-2,5-3-4-5-6-8-10 mm



96BPC/SC9

☎ 000960354

~~87,70 zł~~ **69,00 zł**

Komplet 9 kluczy trzpieniowych kątowych z końcówką kulistą, 110°

☎ 1,5-2-2,5-3-4-5-6-8-10 mm

Bardzo krótkie ramię



Kąt 110°

96BPA/SC9

☎ 000961974

~~65,90 zł~~ **49,90 zł**

 **Komplet 9 kluczy trzpieniowych kątowych z końcówką kulistą, długich**

☎ 1,5-2-2,5-3-4-5-6-8-10 mm

Model bardzo długi

+30%



96LBP/SC9

☎ 000961354

~~71,40 zł~~ **54,50 zł**

Komplet 8 kluczy trzpieniowych kątowych z końcówką kulistą profil Torx®

☎ T9-T10-T15-T20-T25-T27-T30-T40



97BTX/SC8

☎ 000970164

~~166,00 zł~~ **133,00 zł**

Komplet 7 końcówek wkrętakowych z nasadkami sześciokątnymi, magnetycznymi

14

☎ 862F
5,5-6-7-8-10-12-13 mm



862F/A7

☎ 008620950

~~94,90 zł~~ **70,50 zł**

Komplet 8 kluczy trzpieniowych z końcówką profil Torx®, w rękojeści

☎ T9-T10-T15-T20-T25-T27-T30-T40



97TX/BG8

☎ 000970368

~~123,50 zł~~ **95,00 zł**

Zestaw 8 wkrętaków

1201 ● 2,5x50-3x75-4x100-5,5x100-6,5x150 mm
1202 ⊕ PH0x60-PH1x80-PH2x100 mm

1203/D8P ~~89,60 zł~~ **76,00 zł**
012030018

Zestaw 12 wkrętaków

1201 ● 2,5x50-3x75-4x100-5,5x100-6,5x150-8x150 mm
1202 ⊕ PH0x60-PH1x80-PH2x100-PH3x150 mm
1209PZ ⊕ PZ1x80-PZ2x100 mm

1203/D12 ~~155,00 zł~~ **129,60 zł**
012030012



Beta EASY

Zestaw 8 wkrętaków

1260 ● 2,5x50-3x75-4x100-5,5x125-6,5x150 mm
1262 ⊕ PH0x60-PH1x80-PH2x100 mm

1263/D8 ~~144,00 zł~~ **119,00 zł**
012630008

Zestaw 10 wkrętaków

1260 ● 3x75-3,5x100-4x125-5,5x150-6,5x150 mm
1262 ⊕ PH0x60- PH1x80-PH2x100 mm
1260N ● 4x30 mm
1262N ⊕ PH1x30 mm

1263/D10 ~~181,50 zł~~ **149,00 zł**
012630010

Komplet 7 wkrętaków

1267TX ⊕ T6-T8-T10-T15-T20-T25-T30

1267TX/D7 ~~134,00 zł~~ **110,00 zł**
012670307

Zestaw 8 wkrętaków

1290 ● 3x75-4x100-5,5x150-6,5x150-8x150 mm
1292 ⊕ PH0x60-PH1x80-PH2x100 mm

1293/D8 ~~193,00 zł~~ **161,00 zł**
012930403

Betamax

MAXIMUM PERFORMANCE



Szczypce



Rękojeści z kompozytu dwumateriałowego 1150BM 180mm

1169BM/D2A ~~156,50 zł~~ **127,00 zł**
011690146



1166BM 160mm

Zestaw szczypiec: uniwersalne (1 szt.) i półokrągłe (1 szt.)



Zestaw szczypiec: nastawne (1 szt.) i tnące (1 szt.)

Szczypce nastawne 9-pozycyjne Rękojeści z kompozytu dwumateriałowego

mm	∅ Max mm	Max mm
250	50	48

1082BM 160 mm



1048BM 250 mm



1169BM/D2B ~~196,00 zł~~ **154,00 zł**
011690147

Szczypce nastawne, rękojeści z kompozytu dwumateriałowego

- Możliwość szybkiego, dokładnego ustawienia dzięki blokadzie przesuwu przyciskiem
- Ustawiony rozstaw szczęk nie ulega zmianie
- Szczęki hartowane
- Rękojeści z kompozytu dwumateriałowego



mm	∅ Max mm	Max mm
240	36	32
300	53	50

1047/240
010470240

~~98,50 zł~~ **77,00 zł**

1047/300
010470300

~~153,50 zł~~ **121,00 zł**

Zestaw 4 szczypiec do pierścieni zabezpieczających

1036 175 mm
● 19 ÷ 60 mm



1038 175 mm
● 19 ÷ 60 mm

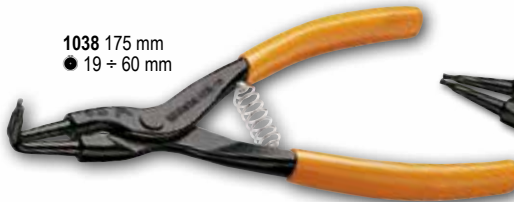

1034 170 mm
○ 19 ÷ 60 mm

1032 180 mm
○ 19 ÷ 60 mm

1031/S4 ~~254,00 zł~~ **214,00 zł**
010310000

Szczypce nastawne samoblokujące

mm	∅ Max mm
140	22
190	36
240	42
300	55



1052/140
010520014

~~45,00 zł~~ **35,50 zł**

1052/190
010520019

~~53,00 zł~~ **41,00 zł**

1052/240
010520024

~~65,50 zł~~ **52,00 zł**

1052/300
010520030

~~92,50 zł~~ **71,80 zł**

1/4"

Zestaw 11 nasadek sześciokątnych, 21 końcówek wkrętakowych z akcesoriami

1/4"



	861LP	●	0,6x4,5-1,2x6,5-1,2x8 mm
	861PE	○	2,5-3-4-5-6 mm
	861PH	⊕	1-2-3
	861PZ	⊕	1-2-3
	861RTX	⊗	10-15-20-25-27-30-40 mm
	892/0		
	895/1		
	900	○	5-5,5-6-7-8-9-10-11-12-13-14 mm
	900/20		50 mm
	900/20L		100 mm
	900/25		
	900BG/30C		
	900/55	⊗	



150x95x50 mm

900/C39
009000937

~~388,50 zł~~ 318,00 zł



Beta mini

Zestaw 12 nasadek sześciokątnych, 20 końcówek wkrętakowych z akcesoriami w miękkim wkładzie profilowanym, w pudełku metalowym

SOFT MODULE SYSTEM

1/4"

1/4"

	861LP	●	0,5-0,8-1-1,2 mm
	861PE	○	3-4-5-6-8 mm
	861PH	⊕	PH0-PH1-PH2-PH3
	861TX	⊗	T8-T10-T15-T20-T25-T30-T40
	895/1		
	900	○	4-5-5,5-6-7-8-9-10-11-12-13-14 mm
	900/20		50 mm
	900/21		150 mm
	900/25		
	900/42		
	900BG/30		
	900/55	⊗	

900/C12M
009000963 ~~452,50 zł~~ 386,00 zł

350x150x50 mm



3/8"

Zestaw 16 nasadek z akcesoriami, w pudełku metalowym

	910A	○	6-7-8-9-10-11-12-13-14 15-16-17-18-19-21-22 mm
	910/21		125 mm
	910/22		250 mm
	910/25		
	910/42		
	910/55	⊗	

910A/C16
009100936 ~~631,00 zł~~ 504,00 zł







335x145x60 mm



Nasadki

12"

Zestaw 17 nasadek sześciokątnych z 5 akcesoriami, w pudełku metalowym z piankowym wkładem

	920A	○	10-11-12-13-14-15-16-17-18-19 20-21-22-24-27-30-32 mm
	920/21		125 mm
	920/22		255 mm
	920/25		
	920/42		
	920/55	⊗	



420x185x60 mm









920A/C17M

009200924

~~709,00 zł~~ **582,00 zł**

Zestaw 22 nasadek sześciokątnych z akcesoriami w pudełku metalowym

12"

14"		900	○	5-5,5-6-7-8-9-10-11-12-13 mm
		900/20		50 mm
		900/25		
		900/55	⊗	
12"		920A	○	10-13-14-15-17-18-19-22-24 27-30-32 mm
		920/21		125 mm
		920/25		
		920/55	⊗	

420x185x60 mm







902A/C22

009020807

~~768,50 zł~~ **659,00 zł**

3/4"

Zestaw 12 nasadek sześciokątnych z akcesoriami w pudełku metalowym

	928A	○	22-24-27-30-32-34-36-38-41 46-50-55 mm
	928/21		200 mm
	928/22		380 mm
	928/25		
	928/42		
	928/55	⊗	



530x220x80 mm

928A/C12

009280955

~~1.866,00 zł~~ **1.490,00 zł**

Klucze dynamometryczne klikowe z dwukierunkowym mechanizmem zapadkowym, dokładność: $\pm 4\%$

UNI EN 26789 ISO 6789

3/8"

8÷60 Nm L= 305 mm

606/6 ~~525,00 zł~~ **449,00 zł**

006060105

12"

20÷100 Nm L= 345 mm

606/10X ~~545,00 zł~~ **465,00 zł**

006060111

12"

40÷200 Nm L= 440 mm

606/20 ~~599,00 zł~~ **499,00 zł**

006060120

12"

60÷330 Nm L= 560 mm

606/30 ~~668,00 zł~~ **565,00 zł**

006060130

3/4"

Klucz dynamometryczny łamany z mechanizmem zapadkowym z przepychanym zabierakiem, dokładność: $\pm 4\%$

UNI EN 26789
ISO 6789



150÷700 Nm L= 1140 mm

677/70 ~~2.110,00 zł~~ **1.695,00 zł**

006770070

300÷1000 Nm L= 1470 mm

677/100 ~~2.220,00 zł~~ **1.780,00 zł**

006770100

12"

Elektroniczny klucz dynamometryczny, odczyt momentu dokręcania i kąta dokręcania, dokładność przykręcania: $\pm 1-2\%$ zgodnie z ruchem wskazówek zegara, $\pm 1-3\%$ w kierunku przeciwnym do ruchu wskazówek zegara, w pudełku z tworzywa sztucznego

**MOMENT
DOKRĘCANIA +
KĄT OBROTU**

UNI EN 26789 ISO 6789



Pomiar kąta do 360°!

NOWOŚĆ



Oprogramowanie i kabel USB do przesłania danych na PC!

Nm	∠	Kgfm	lbf.ft	■	L mm
20÷100	0÷360°	2÷10	15÷80	1/2"	413

599DGT/A10 ~~1.810,00 zł~~ **1.420,00 zł**

005990510

Nm	∠	Kgfm	lbf.ft	■	L mm
40÷200	0÷360°	4÷20	30÷150	1/2"	520

599DGT/A20 ~~1.915,00 zł~~ **1.530,00 zł**

005990520

Dwukierunkowy mechanizm zapadkowy: do pracy w prawo lub w lewo
Dwa tryby pracy: wskazywanie wartości aktualnej lub osiągniętej wartości maksymalnej.

Dwustopniowa sygnalizacja: zielone diody LED, a później czerwone diody LED w połączeniu z brzością informują użytkownika, że ustawiona wartość momentu lub kąta została osiągnięta.

Oprogramowanie do przechowywania danych: umożliwia zapamiętanie do 9 wartości momentu/kąta

Antypoślizgowa rękojeść z kompozytu dwumateriałowego

Zasilanie: 2 baterie AA - 1,5V (w zestawie)



Klucze dynamometryczne

NOWOŚĆ

Pokrętła dynamometryczne lamane do użytku w obu kierunkach, dokładność: ± 6%

1/4" Zestawy pokrętła dynamometrycznego z 1 głowicą z dwukierunkowym mechanizmem zapadkowym, 8 nasadkami sześciokątnymi i 4 głowicami z kluczem płaskim

Ø8

	604B/5	1+5 Nm	■
	611	1/4	■
	641	5-6-7-8 mm	
	900	4-5-5,5-6-7-8-9-10 mm	○



671B/C5 2.348,00 zł **1.878,00 zł**
006710001

	604B/10	2+10 Nm	■
	611	1/4	■
	641	6-7-8-10 mm	
	900	4-5-5,5-6-7-8-9-10 mm	○

671B/C10 2.348,00 zł **1.878,00 zł**
006710002



270x120x45 mm

1/4" Zestaw wkrętaka dynamometrycznego ze sprzęgłem poślizgowym z 8 nasadkami sześciokątnymi, 20 końcówkami wkrętakowymi i 2 akcesoriami

	583/6	1,2 ÷ 6 Nm
	860LP	0,6x4,5 - 1x5,5 - 1,2x6,5 mm
	860PH	PH1 - PH2 (x2) - PH3
	860PE	2-2,5-3-4-5 mm
	860TX	T9-T10-T15-T20-T25-T27-T30-T40
	882P/80	80 mm
	892/0	1/4" - 1/4"
	900	4-5-5,5-6-7-8-9-10 mm



270x120x45 mm

**Wkrętak dynamometryczny,
1,2 ÷ 6 Nm**

583/C31 913,50 zł **739,00 zł**
005830931

1/2" Wskaźnik cyfrowy kąta dokręcania w pudełku z tworzywa sztucznego

DANE TECHNICZNE

Zabierak 1/2" lub 3/4" kwadrat
Zakres pomiaru -999°/+999°
Dokładność ± 1%
Kierunek pomiaru zgodnie z ruchem wskazówek zegara/przeciwnie do ruchu wskazówek zegara
Zasilanie 3 baterie AAA (3 x 1.5 V), w zestawie
Rozdzielczość 0,1°
Wyświetlacz 32-cyfrowy, typu LCD – podświetlany



• Przeznaczony jest do dokręcania śrub i nakrętek do ustalonej wartości kąta dokręcenia.

• Może być używany z kluczami dynamometrycznymi, kluczami z mechanizmem zapadkowym lub dźwigniami posiadającymi zabierak 1/2" lub 3/4" (kwadrat).

Przy pomiarze kąta obrotu przyrząd nie wymaga żadnego zewnętrznego punktu odniesienia.

601 1/2" 595,00 zł **480,00 zł**
006010001



601 3/4" 622,00 zł **499,00 zł**
006010002

Zestaw 2 wybijkaków stożkowych, 1 punktaka centrującego, 2 przycinaków płaskich i 1 wycinaka ślusarskiego, w pokrowcu



- 30: Ø 2-3 mm
- 32: Ø 4 mm
- 34: 125-150 mm
- 36: 150 mm

38/B6

000380006

~~155,50 zł~~ **124,50 zł**

Komplet 6 wybijkaków cylindrycznych z rękojeścią

- Ogranicza przenoszenie energii uderzeń na dłoń
- Bezpieczna rękojeść
- Ochrona dłoni



Ø 2-3-4-5-6-8 mm

31BM/D6

000310420

~~312,00 zł~~ **244,00 zł**

Młotki ślusarskie, trzonek drewniany



300 g

1370 300

013700053

~~37,00 zł~~ **29,90 zł**

400 g

1370 400

013700054

~~40,00 zł~~ **32,90 zł**

500 g

1370 500

013700055

~~44,00 zł~~ **36,00 zł**

600 g

1370 600

013700056

~~46,00 zł~~ **38,00 zł**

800 g

1370 800

013700058

~~52,00 zł~~ **43,00 zł**

1000 g

1370 1000

013700060

~~63,50 zł~~ **52,00 zł**

Młotki z obuchami z tworzywa sztucznego



Obuchy średniej twardości: 75 Shore

Odporne na zużycie i oleje

NOWOŚĆ

1390N Ø 22 mm

013900522

~~51,00 zł~~ **39,50 zł**

1390N Ø 28 mm

013900528

~~63,00 zł~~ **48,90 zł**

1390N Ø 35 mm

013900535

~~86,00 zł~~ **66,50 zł**

1390N Ø 45 mm

013900545

~~136,00 zł~~ **105,00 zł**

1390N Ø 60 mm

013900560

~~232,00 zł~~ **179,00 zł**

Odpowiednie szczególnie do obróbki metali

Narzędzia dla hydraulików

Klucze do rur wzmocnione

mm	Ø Max
200	1"- 34 mm
250	1 1/2"- 49 mm
300	2"- 60 mm
350	2"- 60 mm
450	2 1/2"- 76 mm
600	3"- 90 mm



362 200

003620020

~~76,00 zł~~ **55,50 zł**

362 250

003620025

~~93,00 zł~~ **68,00 zł**

362 300

003620030

~~110,50 zł~~ **79,90 zł**

362 350

003620035

~~133,50 zł~~ **96,50 zł**

362 450

003620045

~~199,00 zł~~ **143,50 zł**

362 600

003620060

~~288,00 zł~~ **208,00 zł**

Praska do rozłaczania kołnierzy rur miedzianych i z lekkich stopów, w walizce z tworzywa sztucznego

38"

Ø 6-8-10-12-14-15-16-18 mm
Ø " 1/8-3/16-1/4-5/16-3/8-1/2-5/8-3/4

Końcówka 3/8" z adapterem pozwalająca na użycie wiertarki jako napędu praski

Matryca metryczna i calowa

270x200x50 mm



349

003490001

~~714,00 zł~~ **559,00 zł**

Obcinak krążkowy do rur z miedzi i lekkich stopów



Ø 6÷38 mm
1/4"÷1 1/2"

336

003360001

~~124,50 zł~~ **95,00 zł**

Zestaw narzędzi do odpływów umywalek i brodzików, aluminiowy korpus pozwala uniknąć uszkodzenia powłoki chromowej do odpływów 1" i 1 1/4"



359CH/A

003590015

~~269,00 zł~~ **213,00 zł**

Pokrętko z mechanizmem zapadkowym, z kluczem stopniowym do króćców. Idealny do prac w miejscach o ograniczonym dostępie



3/8"-1/2"-3/4"-1"

355/50F

003550889

~~267,50 zł~~ **196,00 zł**

Szczypce tnące do rur z PCW

341

003410001

~~88,00 zł~~ **67,60 zł**



Ø 0÷25 mm
L mm 190

Poziomnice z 2 nietłukącymi libelkami, profil aluminiowy, podstawy z magnesami



1696B300

016960203

~~89,00 zł~~ **76,00 zł**

1696B400

016960204

~~93,00 zł~~ **79,60 zł**

1696B500

016960205

~~108,00 zł~~ **93,00 zł**

1696B600

016960206

~~115,50 zł~~ **99,00 zł**



Suwmiarka z odczytem cyfrowym, dokładność odczytu 0.01 mm / 0.0005", w skrynczce z tworzywa sztucznego



1651DGT

016510111

~~237,50 zł~~ **198,00 zł**

mm 0,01
" 0,0005

Zakres pomiaru
0÷150 mm
odczyt w
mm/calach

Przymiary zwijane, obudowa ABS odporna na uderzenia, taśma stalowa, klasa II



L 3m - S 19 mm

1691BG/3

016910103

~~24,50 zł~~ **19,80 zł**

L 5m - S 25 mm

1691BG/5

016910105

~~35,00 zł~~ **28,20 zł**

L 8m - S 25 mm

1691BG/8

016910108

~~47,00 zł~~ **37,00 zł**

L 10m - S 25 mm

1691BG/10

016910110

~~53,00 zł~~ **41,70 zł**

NOWOŚĆ

Nóż z samoczynną blokadą ostrza, 9 mm, 6 ostrzy



1770BM

017700050

~~32,00 zł~~ **25,20 zł**

Nóż z ostrzem odłamywalnym, 18 mm, dostarczany z 3 ostrzami



1771

017710000

~~21,60 zł~~ **17,00 zł**

Narzędzia dla elektryków



Nóż składany z ostrzem trapezowym
 Możliwość ustawienia wysunięcia ostrza w 4 pozycjach
 4; 9,5; 15,5; 21,5 mm
 Rowek do cięcia sznurka
 Dostarczany z 3 ostrzami

1777BMT
 017770050

~~61,50 zł~~ **49,90 zł**

Nóż samochodowy z funkcją przecinania pasów i końcówką umożliwiającą zbitcie szyby

- Klips mocujący do paska oraz pokrowiec do zawieszenia na pasku
- Rękojeść z aluminium
- Przycisk blokady ostrza



1778SOS
 017780080

~~68,00 zł~~ **55,00 zł**

Nożyczki dla elektryków, ostrza proste ze stali nierdzewnej, z mikroząbkami, rowkiem do cięcia przewodów i szczękami do zaciskania końcówek kablowych 1÷4 mm²



50 mm²



4 mm²



1128BCX
 011280080

~~80,00 zł~~ **63,00 zł**

Nożyczki dla elektryków z funkcją rozwierania, w pokrowcu

- Dodatkowe funkcje: wykonywanie otworów w skrzynkach elektrycznych z tworzywa i zaciskanie rurek karbowanych
- Pokrowiec do mocowania na pasku
- Rękojeści z kompozytu dwumateriałowego
- Konstrukcja połączenia ostrzy zapobiegająca powstawaniu luzu



1128BSX
 011280060

~~62,00 zł~~ **49,90 zł**

Opatentowane



Miernik cyfrowy dokładny i wytrzymały, w obudowie o grubości 6 mm, odpornej na wstrząsy, pokrytej gumową warstwą antypoślizgową

Zakres pomiarowy	Dokładność
Napięcie AC/DC 110mV - 600V	±0.8% - ±2% odczytu
Natężenie prądu AC/DC 110µA - 10A	±1.5% - ±2% odczytu
Rezystancja 110Ω - 40MΩ	±1.2% - ±2.5% odczytu
Pojemność 11nF - 40mF	±5% - ±10% odczytu (do 11 mF)
Częstotliwość 1100Hz - 110 MHz	±1.2% - ±1.5% odczytu
Temperatura -32°C - +1000°C	±3% - ±5% odczytu
Próba diod 3V dc	±10% odczytu
Test ciągłości <30 Ω	

CE

**Wytrzymały:
testowano
upadki z
2 metrów**



1760/RMS 727,00 zł **599,00 zł**
017600020

Wkrętak precyzyjny z 36 wymiennymi 4-mm końcówkami wkrętakowymi i magnetycznym przedłużaczem

4 mm

	1256TX	T3-T4-T5-T6-T7-T8-T9-T10-T15
	1256RTX	T6-T7-T8-T9-T10
	1256LP	0,8-1,2-1,5-1,8-2,2-2,5-3-3,5-4 mm
	1256PE	0,7-0,9-1,3-1,5-2 mm
	1256PH	PH000-PH00-PH0-PH1
	1256PZ	PZ000-PZ00-PZ0-PZ1
	1256/20	
	1256/30	



do prac wymagających precyzji

130x60x35 mm

1256/C36-2 169,50 zł **132,00 zł**
012560100

Zestaw szczypiec do zaciskania końcówek kablowych rurkowych 1606A z 450 końcówkami



1606A/C9 340,50 zł **295,00 zł**
016060100



420x350x35 mm

Szczypce do zaciskania nieizolowanych końcówek kablowych

- Przeznaczone do nieizolowanych miedzianych końcówek kablowych, 10÷120 mm²
- Rękojeści pokryte gumą antypoślizgową
- Równomierne zaciskanie
- Wykonane ze stali czernionej

L 600 mm



1609B 788,00 zł **632,00 zł**
016090101



Zestaw 6 wkrętek w izolacji do 1000V

1274MQ
3x100-4x100-5,5x125 mm

1272MQ
PH0x60-PH1x80-PH2x100 mm



1273MQ/D6

012730851

~~172,50 zł~~ **139,00 zł**

Zestaw szczypiec w izolacji do 1000V: uniwersalne (1 szt.) i tnące boczne (1 szt.)

1150MQ 180 mm



EN 60900

1169MQ/D2

011690143

~~236,00 zł~~ **185,00 zł**

1082MQ 160 mm



Szczypce do ściągania izolacji, z mechanizmem tnącym

- Automatyczne dostosowanie do średnicy kabla i przewodu
- Regulacja długości zdjętej izolacji
- Regulacja siły cięcia
- Szybkie, dokładne zdejmowanie izolacji z kabli i przewodów
- Wbudowane ostrze do cięcia przewodów



0,2÷6 mm²
28÷17 AWG

1149F

011490010

~~39,00 zł~~ **32,00 zł**

Szczypce nastawne w izolacji do 1000V

- Chromowane

∅ Max mm	Max mm
50	48



EN 60900

1048MQ 250 mm

NOWOŚĆ

1048MQ

010480315

~~160,50 zł~~ **123,00 zł**



Wiertła kręte, cylindryczne, szlifowane, czernione, HSS

Ø 1÷10 x 0,5 mm

NOWOŚĆ



115x170x40 mm

412/SP19A ~~225,00 zł~~ **189,60 zł**
004120430

Wiertła kręte cylindryczne, szlifowane, HSS-TiN, pokrywane azotkiem tytanu Ø 1÷10 x 0,5 mm

powłoka azotku tytanu o podwójnej grubości = większa żywotność

NOWOŚĆ



115x170x40 mm

414/SP19T ~~415,00 zł~~ **346,00 zł**
004140440

Wiertła kręte, cylindryczne, szlifowane, polerowane, HSS-CO 5%

Ø 1÷10 x 0,5 mm

Do wiercenia w stali nierdzewnej, stali stopowej, żeliwie, stali miękkiej, lekkich stopach



115x170x40 mm

415CO/SP19 ~~335,00 zł~~ **283,00 zł**
004150439

Komplet 3 wiertel stopniowych

Ø 4÷12 ; 4÷20 ; 4÷30 mm

HSS-G chwyt 1/4"

NOWOŚĆ



115x170x40 mm

425AR/SP3 ~~544,00 zł~~ **458,00 zł**
004250601

Zestaw gwintowników modele 430, 433 i narzynek modele 440, 440A, 441, 441A ze stali chromowej, z akcesoriami w pudełku drewnianym

430 M mm	433 M mm	440/440A M mm	441/441A M mm
2x0,4	6x0,75 - 7x0,75	2x0,4	6x0,75 - 7x0,75
3x0,5	8x0,75 - 8x1	3x0,5	8x0,75 - 8x1
4x0,7	9x0,75 - 9x1	4x0,7	9x0,75 - 9x1
5x0,8	10x0,75 - 10x1	5x0,8	10x0,75 - 10x1
6x1	10x1,25 - 11x0,75	6x1	10x1,25 - 11x0,75
7x1	11x1 - 11x1,25	7x1	11x1 - 11x1,25
8x1,25	12x0,75 - 12x1	8x1,25	12x0,75 - 12x1
9x1,25	12x1,25 - 12x1,5	9x1,25	12x1,25 - 12x1,5
10x1,5	14x1 - 14x1,25	10x1,5	14x1 - 14x1,25
11x1,5	14x1,5 - 16x1	11x1,5	14x1,5 - 16x1
12x1,75	16x1,5 - 18x1,5	12x1,75	16x1,5 - 18x1,5
14x2		14x2	
16x2		16x2	

435/0 444/1 436/1
435/3 444/2

500x337x60 mm



446/C110 ~~2.145,00 zł~~ **1.890,00 zł**
004460060

Narzędzia pomiarowe



Zestaw 2 ściągaczy z ramionami z końcówkami zastępującymi kulki

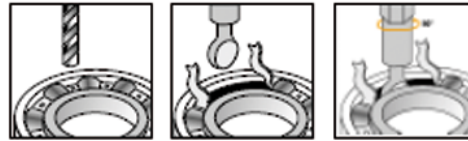

Łożyska:
1547/1 6011-6014, 6206-6211, 6303-6308, 6403-6405
1547/2 6004-6010, 6200-6205, 6300-6304



1547/C6
015470006

~~576,00 zł~~ **480,00 zł**

Komplet nasadek do odkręcania uszkodzonych nakrętek

38" 8-10-11-12-13-14 mm

12" 15-16-17-18-19 mm



1428/SB11
014280111

~~619,50 zł~~ **492,00 zł**

Ściągacze dwuramienne

Ściągacze trójramienne samozaciskowe
Zsynchronizowane otwieranie ramion



Siła 5000 kg
A min ÷ Max 18 ÷ 65 mm

1500N/0
015000600

~~162,00 zł~~ **132,00 zł**

Siła 6000 kg
A min ÷ Max 23 ÷ 70 mm

1500N/1
015000601

~~164,00 zł~~ **134,00 zł**

Siła 6000 kg
A min ÷ Max 23 ÷ 100 mm

1500N/2
015000602

~~167,50 zł~~ **137,00 zł**

Siła 10000 kg
A min ÷ Max 35 ÷ 140 mm

1500N/3
015000603

~~284,00 zł~~ **232,00 zł**

Siła 6000 kg
Ø min ÷ Max 18÷90 mm
◊ 22 mm - ● 19 mm

1517/90

015170000 400 g

~~656,00 zł~~ **525,00 zł**

Siła 6000 kg
Ø min ÷ Max 25÷150 mm
◊ 22 mm - ● 19 mm

1517/150

015170010 700 g

~~686,00 zł~~ **549,00 zł**

Siła 6000 kg
Ø min ÷ Max 40÷200 mm
◊ 22 mm - ● 19 mm

1517/200

015170020 800 g

~~770,00 zł~~ **625,00 zł**

Siła 8000 kg
Ø min ÷ Max 50÷260 mm
◊ 30 mm - ● 27 mm

1517/260

015170030 2,2 kg

~~851,00 zł~~ **690,00 zł**

Nitownica dźwigniowa

- Zoptymalizowana przekładnia dźwigni poprawia ergonomię pracy
- Trzy szczęki zapewniają doskonały uchwyt rdzenia nita
- Regulacja głowicy pozwala ustawić zrywanie nita w 2 do 5 ruchach dźwigni.

1740B 280

017400280

280 mm



2,4÷4,8 mm nity

~~170,50 zł~~ **130,00 zł**

1740B 330

017400330

330 mm



3,2÷6,4 mm nity

~~196,50 zł~~ **149,90 zł**



**Bardzo zwarta,
wyjątkowo
wytrzymała**



**3 szczęki:
lepszy chwyt
rdzenia nita**



Nitownica boczna, kompaktowa

**3 szczęki:
lepszy chwyt
rdzenia nita**



200 mm

Szczypce tnące do opasek samozaciskowych

- Odpowiednie także do cięcia cienkich kabli (3x1.5mm²; 1x17mm²)

NOWOŚĆ



1743T

017430100

~~83,50 zł~~ **68,00 zł**

Smarownica dźwigniowa, 500 cc



550 Bar

1750 500

017500500

~~103,00 zł~~ **79,90 zł**

Wyciskacz pistoletowy o dużym nacisku do spoiw utwardzalnych chemicznie



230 mm

STANDARD

Ø 50 mm

1749AC

017490005

~~92,50 zł~~ **73,00 zł**

Spawarki inwertorowe, przystosowane do pracy z agregatami prądotwórczymi, poręczne i łatwe do przenoszenia

Dostarczane z kompletem przewodów, szczotką/młotkiem spawalniczym, tarczą spawalniczą oraz paskiem na ramie

	1860K/140A	1860K/160A
Zakres regulacji prądu spawania:	5-130A	5-155A
Zasilanie:	1x230V	1x230V
Moc pobierana:	MAX 3,0 KVA	MAX 3,7 KVA
Cykl pracy:	35% - 130 A	35% - 150 A
	60% - 80 A	60% - 130 A
	100% - 70 A	100% - 100 A
Bezpiecznik zwłoczny:	20 A	20 A
Stopień ochrony:	IP23	IP21
Współpraca z agregatami prądotwórczymi	✓	✓
Temperatura użytkowania:	-15/+40° C (+5/+104° F)	-15/+40° C (+5/+104° F)
Dopuszczalne średnice elektrod:	Ø 1.5 - 3.25mm	Ø 1.5 - 4mm



MAX 3.0 KVA

1860K/140A ~~2.265,00 zł~~ **1.900,00 zł**
018600014

MAX 3.7 KVA

1860K/160A ~~2.860,00 zł~~ **2.390,00 zł**
018600016

Zestaw 15 wycinaków, od 3 do 30 mm



1105 3 - 4 - 6 - 8 - 10 - 12 - 14 - 16 - 18 - 20 - 22
24 - 26 - 28 - 28 - 30 mm
1105T30 230x190x50 mm

1105/C15T ~~804,00 zł~~ **675,00 zł**
011050251

Latarka czołowa LED z przegubem, dwie jasności świecenia, z czujnikiem zbliżeniowym

- Regulacja skupienia strumienia światła
- 90 lumenów
- 3 baterie AAA w zestawie



NOWOŚĆ

1836 ~~132,00 zł~~ **99,90 zł**
018360100

Lampa inspekcyjna LED, 110÷230V AC, 350 lumenów



110÷230ac

1842XBM ~~359,00 zł~~ **269,00 zł**
018420201

Przewód zasilający o dł. 10 m.



IP55

350 lumenów

Lampa inspekcyjna LED, 24V AC, 350 lumenów

CE

24 Vac

1842XABM ~~359,00 zł~~ **269,00 zł**
018420211

Zwijadło automatyczne z lampą inspekcyjną przenośną LED, 230 V AC



Z transformatorem 230/24V
Max. moc 25W

IP42

1846XBM ~~1.405,00 zł~~ **1.100,00 zł**
018460201

Zwijadło automatyczne z lampą inspekcyjną przenośną LED, 24 V AC

CE

IP55

Max 60W

1846XABM ~~1.093,00 zł~~ **860,00 zł**
018460211

Latarka wyposażona w diodę LED o dużej mocy, wykonana z wytrzymałego aluminium anodyzowanego, wytwarza strumień świetlny



90 LUMEN

High Efficiency
2xAA
Not included

1834S
018340010

~~84,50 zł~~ **69,90 zł**

190 LUMEN

High Efficiency
3xAAA
Not included

1834M
018340020

~~104,00 zł~~ **86,00 zł**

450 LUMEN

High Efficiency
3xAA
Not included

1834L
018340025

~~195,50 zł~~ **152,00 zł**

650 LUMEN

High Efficiency
3xD
Not included

1834XL
018340030

~~216,50 zł~~ **178,00 zł**

CE Lampa inspekcyjna LED bezprzewodowa

Akumulator Li-ion

- Odporna na oleje i smary
- Obudowa pokryta gumą, odporna na uderzenia i antypoślizgowa
- 10 jasno świecących LED

Łatwa do wymiany przednia szybka

230 mm



Wyposażona w hak



1838/10LED
018380000

~~385,00 zł~~ **299,00 zł**

CE Lampa inspekcyjna, płaska, z jasno świecącymi diodami LED. Do prac w miejscach o ograniczonym dostępie



12V



6 mm

L=2,2 m

1838SL
018380101

~~171,50 zł~~ **129,50 zł**



Lampa punktowa LED przenośna, obudowa aluminiowa, matowa



AAA
3xAAA
nie ma w wyposażeniu



1837
018370001

~~199,50 zł~~ **156,00 zł**

NOWOŚĆ

Latarka wyposażona w diodę LED o dużej mocy, wykonana z wytrzymałego aluminium anodowanego, wytwarza strumień świetlny do 450 lumenów

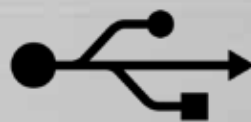

ładowana przez USB



1834L/USB ~~280,00 zł~~ **224,00 zł**

018340075

ODKURZACZ DO ODKURZANIA NA SUCHO I NA MOKRO

CE

SPECYFIKACJA TECHNICZNA

Silnik typu by-pass z jednostopniową turbiną ssącą
Napięcie: 230/240 V
Częstotliwość: 50/60 Hz
Max. moc: 1200 W
Przepływ powietrza: 58 l/s
Podciśnienie: max. 190 mBar
Zbiornik z polipropylenu antystatycznego: 20 l

Poziom emitowanego hałasu: <70 dB(A)
Przewód zasilający: 5 m

AKCESORIA W ZESTAWIE:

Ø 36 mm
1 wąż falisty z ergonomicznym uchwytem
2 rury
1 wielofunkcyjna szczotka do podłóg i czyszczenia na mokro
1 ssawka szczelinowa

20 l

1870

018700020

~~590,00 zł~~ **472,00 zł**



35 l

SPECYFIKACJA TECHNICZNA

Silnik typu by-pass z dwustopniową turbiną ssącą
Napięcie: 230/240 V
Częstotliwość: 50/60 Hz
Max. moc: 1100 W
Przepływ powietrza: 55 l/s
Podciśnienie: max. 220 mBar
Zbiornik z antystatycznego polietylenu: 35 l
Poziom emitowanego hałasu: <68 dB(A)
Przewód zasilający: 6 m

AKCESORIA W ZESTAWIE

1 wąż falisty z ergonomicznym uchwytem
2 aluminiowe rury
1 szczotka z przegubem, do podłóg i dywanów
1 ssawko-szczotka kombi
1 końcówka do tapicerki
1 końcówka do zbierania płynów
1 ssawka szczelinowa
SYSTEMY FILTROWANIA
1 worek filtracyjny papierowy
1 filtr powierzchniowy typu cartridge 1900 cm² 12 mikronów
1 filtr piankowy PPI 45/PPI 30
2 filtry wylotowe wykonane z PET laminowane PP

CE

1872

018720035

~~1.500,00 zł~~ **1.200,00 zł**

NOWOŚĆ

Beta INOX STAINLESS STEEL



Narzędzia Beta Inox są odporne na korozję i mogą być poddawane procesom sterylizacji. Ze względu na te właściwości, mogą być one używane w miejscach gdzie występują szczególne wymogi co do czystości - gdzie nie jest dozwolony nawet minimalny poziom skażenia. Ponadto, pozwalają one uniknąć "zainfekowania" rdzą, czyli pośredniej korozji, która ma miejsce jeżeli do śrub ze stali nierdzewnej używa się narzędzi innych niż wykonane ze stali nierdzewnej.

Komplet 9 kluczy płasko-oczkowych wykonanych ze stali nierdzewnej, w etui

☎ 8-10-11-12-13-14-15-17-19 mm

42INOX/SC9

☎ 000420387

~~491,00 zł~~ **353,50 zł**

Komplet 7 kluczy trzpieniowych kątowych z końcówką kulistą, wykonanych ze stali nierdzewnej, w pokrowcu

☎ 2,5-3-4-5-6-8-10 mm

96BPINOX/B7

☎ 000961454

~~170,00 zł~~ **122,40 zł**

Komplet 5 kluczy trzpieniowych kątowych z rękojeścią, wykonanych ze stali nierdzewnej

☎ 2,5-3-4-5-6 mm

96TINOX/S5

☎ 000961952

~~164,00 zł~~ **116,00 zł**

Komplet 8 wkrętaków wykonanych ze stali nierdzewnej

1290INOX ☎ 2,5x50-3x75-4x100-5,5x150-6,5x150 mm

1293INOX/D8

☎ 012930408

~~148,00 zł~~ **112,50 zł**



CE

Miernik cęgowy do pomiaru prądu

CECHY CHARAKTERYSTYCZNE:
 • Pozwala na pomiary prądu DC i AC do 1000 A
 • Wyposażony w funkcję multimetru



A: AC/DC
 V: AC/DC

DANE TECHNICZNE

Napięcie DC: 0.1mV ÷ 600V
 Napięcie AC: 0.1mV ÷ 600V
 Natężenie prądu AC: 0.01A ÷ 1000A
 Natężenie prądu DC: 0.01A ÷ 1000A
 Rezystancja: 0.1Ω ÷ 40MΩ
 Pojemność: 0.001nF ÷ 40 μF
 Częstotliwość: 0.001kHz ÷ 4kHz
 Temperatura: -40°C ÷ 1000 °C -40°F ÷ 1832°F

1760PA/AC-DC

017600000

~~841,00 zł~~ **658,00 zł**

CE

Cyfrowy próbnik ciśnienia z modułem bezprzewodowej komunikacji

Możliwe jest przeprowadzenie następujących testów:
 • test ciśnienia sprężania (silniki benzynowe)
 • test ciśnienia sprężania (silniki diesla)
 • test ciśnienia oleju
 • test ciśnienia wejściowego układu common rail
 • test układu wtryskowego (silniki benzynowe)



Bezprzewodowy

Dane techniczne:

- Zakres pomiarowy czujnika: 0-80 bar
- Rozdzielczość: 0,1 bar
- Zapamiętywanie wartości maksymalnej ciśnienia
- Wyświetlacz LCD z podświetleniem
- Oprogramowanie w 6 językach (IT-EN-FR-ES-NL-PL)
- Kompensacja temperatury otoczenia
- Dokładność czujnika: +/- 1% (0÷60 bar) +/- 2% (60÷80 bar)
- Czujnik może być odłączony i wymieniony

960TP

009600300

~~2.105,00 zł~~ **1.690,00 zł**

280x240x77 mm



430x310x50 mm

Zestaw dopasowujący do 960TP w pudełku z tworzywa sztucznego

Zawiera:

- Końcówki pomiarowe zastępujące wtryskiwacz lub świecę żarową
- Końcówki pomiarowe zastępujące świecę zapłonową - Końcówki dopasowujące do sprawdzania ciśnienia oleju
- Końcówki pomiarowe do układu wtrysku benzyny
- Komplet uszczelek

960AD/TP2

009600510

~~1.290,00 zł~~ **990,00 zł**

DANE TECHNICZNE:

Zakres pomiaru: 0-2000 Bar / 0-29000 psi
 Rozdzielczość: 1 Bar
 Zapamiętywanie maksymalnego pomiaru ciśnienia
 Wyświetlacz: LCD 64x128 pikseli, z podświetleniem
 Kompensacja temperatury otoczenia
 Dokładność czujnika: +/- 1%
 Bezprzewodowa transmisja danych do PC
 U uruchomienie rozrusznika przyciskiem na próbniku
 Max.dopuszczalne ciśnienie: 3000 bar
 Oprogramowanie w 6 językach: I-EN-F-ES-PL-NL



370x310x80 mm

Cyfrowy próbnik ciśnienia w układzie "common rail"

Pozwala sprawdzić pompę wysokociśnieniową w układzie "common rail"

- Test dynamiczny: pozwala mierzyć bieżące ciśnienie w obwodzie common rail, przy pracującym silniku.
- Test maksymalnego ciśnienia: pozwala na sprawdzenie osiągniętych wartości ciśnienia w porównaniu z wartościami podawanymi przez producenta

CE

960TAP

009600350

~~2.770,00 zł~~ **2.200,00 zł**



Bezprzewodowy

Wideoendoskop elektroniczny z giętkim przewodem

Umożliwia nagranie filmu lub poszczególnych obrazów

- Ekran TFT LCD 3,2"
- Obsługuje karty SD (8 GB)
- Obsługuje pamięci flash (8 GB)
- 4 diody LED
- Zasilanie przez port USB (wbudowany akumulator)



	961P6	961P4
Lusterko 45° i magnes	✓	✗
Pamięć wewnętrzna	32MB	32MB
Złącze TV-OUT	✓	✓
Ilość pikseli	640x480	640x480
Maksymalna rozdzielczość	320x240	320x240
Długość przewodu	1 m	1 m
Średnica obiektywu	6 mm	4,5 mm
Format zapisu filmów	MPEG4, 3GP, AVI, ASF.	MPEG4, 3GP, AVI, ASF.
Format zapisu zdjęć	JPEG	JPEG
Pole widzenia	0÷180°	0÷180°
Zasilanie akumulator	3,7V 2000 mAh	3,7V 2000 mAh

961P6

009610000

~~2.000,00 zł~~ **1.650,00 zł**

961P4

009610004

~~2.000,00 zł~~ **1.650,00 zł**



	961P4	961P6	L (m)	Ø mm		zł
961P6/S2	✓	✓	2	6	009610262	910,00 zł 725,00 zł
961P6/S3	✓	✓	3	6	009610263	1.060,00 zł 850,00 zł

Zestaw 23 narzędzi odblokowujących do wtyczek samochodowych



NOWOŚĆ



1497/C23

014970200

~~560,00 zł~~ **449,00 zł**

440x250x70 mm

Szczypce do wyjmowania przekaźników, szczęki proste

A
min/max
15÷50
mm



NOWOŚĆ



Pozwalają na łatwe wyjęcie przekaźników, bez ryzyka ich uszkodzenia

1497D

014970150

~~92,50 zł~~ **75,50 zł**

Szczypce do wyjmowania przekaźników, szczęki zagięte pod kątem 60°

A
min/max
15÷50
mm



1497P

014970160

~~95,50 zł~~ **77,00 zł**

Silnik

1/4" Narzędzie udarowe dwukierunkowe z regulowanym momentem obrotowym do wykrcania swiec zarowych

- Narzędzie pneumatyczne z regulowanym momentem obrotowym i specjalne nasadki pozwalają na wykrcenie zapieczonych swiec zarowych, minimalizując ryzyko ich uszkodzenia
- 5 nasadek udarowych 1/4", dlugich, specjalnych do swiec zarowych: 8-9-10-11-12 mm, 2 przedluzacze i 1 przegub
- 4-stopniowy zakres regulacji momentu obrotowego: 10-20-30-40 Nm
- Możliwość pracy w obu kierunkach



≡ 420x185x60 mm

Zapobiega uszkodzeniu swiec zarowych przy ich wykrcaniu

NOWOŚĆ



960KPC

009600780

~~769,00 zł~~ **590,00 zł**

Zestaw do wyjmowania wtryskiwaczy w silnikach Diesla z układem "common rail"

Umożliwia wyjęcie wtryskiwaczy DELPHI-BOSCH-SIEMENS-DENSO

- Możliwość pracy z hydraulicznym wspomaganie
 - Zawiera cylinder hydrauliczny 12 t
- Może być używany bezpośrednio w samochodzie z zamontowanym silnikiem
- Liczne możliwości dopasowania na głowicy umożliwiają zastosowanie zestawu do większości popularnych silników



NOWOŚĆ



≡ 590x470x140 mm



960KI

009600235

~~7.120,00 zł~~ **5.400,00 zł**

1/2" Nasadki do wtryskiwaczy ze złączem elektrycznym



NOWOŚĆ

		Ø mm	L (mm)		zł	
	960BT	25	37	78	009600125	223,00 zł 179,00 zł
	960BT	27	39,7	78	009600127	223,00 zł 179,00 zł
	960BT	29	42	78	009600129	223,00 zł 179,00 zł
	960BT	30	43	78	009600130	223,00 zł 179,00 zł
	960BT/B	29	38,5	87	009600128	329,00 zł 264,00 zł

Zestaw do rozłączania złączy w układach klimatyzacji, paliwowych i smarowania

NOWOŚĆ



≡ 300x230x55 mm

1483K/22

014830022

~~371,00 zł~~ **286,00 zł**

Zestaw 4 ściągaczy do cewek zapłonowych Volkswagen

NOWOŚĆ



≡ 290x190x50 mm

1474/C4

014740100

~~276,00 zł~~ **216,00 zł**

Zestaw narzędzi do usuwania połamanych lub uszkodzonych świec żarowych

- Do świec żarowych z gwintem M8-M9-M10



NOWOŚĆ



≡ 380x290x50 mm

960KC/M....

009600801

~~1.000,00 zł~~ **799,00 zł**

Zestaw do demontażu elektrody świecy żarowej

Pozwala na poprawne i szybkie usunięcie końcowej części elektrody w przypadku jej złamania lub utknięcia w gnieździe świecy żarowej.

Odpowiedni do świec żarowych z gwintem M8x1 - M9x1 - M10x1 - M10x1,25

NOWOŚĆ



≡ 270x230x80 mm



960EPC

009600790

~~1.720,00 zł~~ **1.380,00 zł**



250x130x50 mm



Zestaw do regeneracji gniazd wtryskiwaczy Diesla, w pudełku z tworzywa sztucznego

Do usuwania osadów z gniazd wtryskiwaczy

- Frez specjalny, Ø 19 - 15 mm, do wtryskiwaczy uniwersalnych.
- Frez specjalny, Ø 17 - 17 mm, do wtryskiwaczy Delphi/Bosch (BMW/PSA/Renault/Ford)
- Frez specjalny, Ø 19 - 17 mm, do wtryskiwaczy Bosch (Mercedes CDI).
- Frez specjalny, Ø 21 - 17 mm, do wtryskiwaczy Fiat/veco.
- Uchwyt

960PI
009600215

~~252,00 zł~~ **198,00 zł**

Ściskacz pneumatyczny do sprężyn zaworów

Umożliwia szybkie i łatwe zdemontowanie i zamontowanie zaworów

- Końcówki dopasowujące: Ø 16-19-23-25-30-42 mm

- **Siła nacisku: 1400 N**

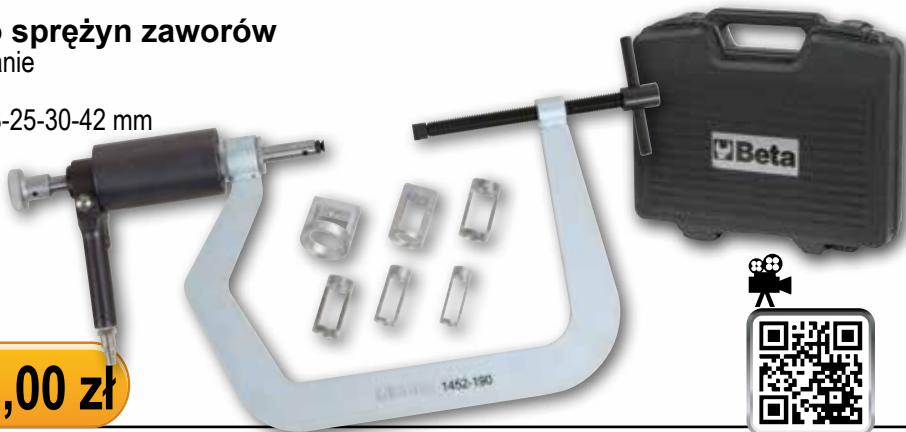

1452PN/K
014520110

~~859,00 zł~~ **682,00 zł**



Zestaw do wymiany elastycznych pasek napędowych

Umożliwia montaż i demontaż pasek napędowych z kół pasowych

Demontaż

Montaż

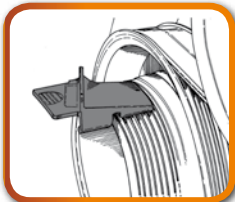
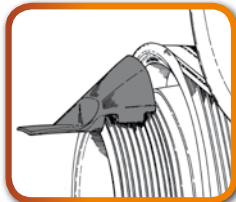

1484
014840010

~~288,00 zł~~ **229,00 zł**

Klucz samoblokujący do nakrętek zbiornika paliwa

NOWOŚĆ

1482

014820001

~~290,00 zł~~ **228,00 zł**



Ø mm 89±170



Przyrząd do odkręcania śruby mocującej koło pasowe alternatora



1489/33
014890010

~~31,50 zł~~ **24,50 zł**

Zestaw do kontroli szczelności i napełniania układu chłodzenia

- Umożliwia sprawdzenie przecieków układu (przewodów, połączeń, pomp, chłodziw) pod ciśnieniem i szybkie napełnienie systemu, unikając powstawania pęcherzy powietrza

NOWOŚĆ

≡ 600x500x140 mm

1759HD/3

017590063

~~1.505,00 zł~~ **1.180,00 zł**



Zestaw narzędzi do ustawiania układu rozrządu w silnikach Volkswagen/Audi/Seat i Skoda

Silniki: 1.2-1.6-2.0 TDI CR (common rail)

NOWOŚĆ

≡ 420x185x60 mm

1461/C10G

014610102

~~1.622,00 zł~~ **1.320,00 zł**



Zestaw narzędzi do ustawiania układu rozrządu w silnikach Fiat/Alfa/Lancia - diesel

Silniki: 1.9 JTD, 1.6-1.9-2.0 Multijet

NOWOŚĆ



≡ 335x145x60 mm

1461/C12G

014610122

~~636,50 zł~~ **520,00 zł**



3/8" Przyrząd do opasek OETIKER® obsługiwany pokrętkiem

Do użytku z kluczami:

- dynamometrycznymi
- z mechanizmem zapadkowym
- z kwadratem napędowym 3/8"



NOWOŚĆ

Szczypce do opasek Clic® z elastycznym przedłużaczem

- Głowica z możliwością obracania o 360°
- Dwa zestawy szczęk przeciwnie ustawionych pozwalające na pracę w obu kierunkach

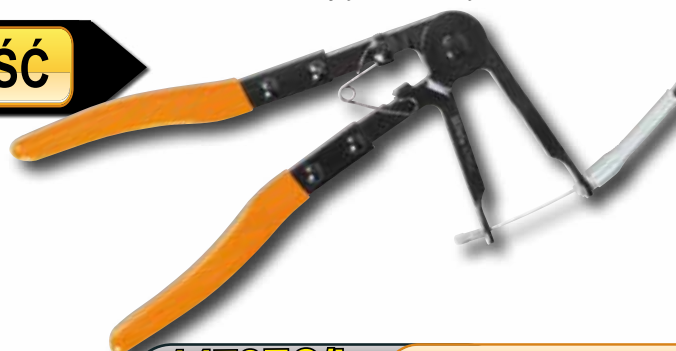

1472FC/L

014720095

~~299,00 zł~~ **234,00 zł**



1473Q

014730005

~~223,00 zł~~ **175,00 zł**



Klucz do montażu/demontażu turbiny w silnikach Volkswagen Audi - diesel
Szybki, wygodny dostęp do nakrętki pod turbiną

3/8"



NOWOŚĆ

12 mm

1476T

014760200

~~100,50 zł~~ **79,00 zł**

1/2" Zestaw 28 nasadek do filtrów oleju

- Do dokręcania i odkręcania filtrów oleju
- Gniazdo 1/2"
- W pudełku z tworzywa sztucznego

Rozmiary nasadek w zestawie (Ø mm / liczba kątów) 1493:
65/14 - 67/14 - 68/14 - 73/14 - 74/15
76/15 - 75.77/15 - 76/14 - 76/8 - 78/15
80/15 - 82/15 - 86/16 - 90/15 - 92/10
93/15 - 95/15 - 100/15 - 106/15 - 108/15

1493PF (Purflux)
66/6 - 76/12 - 76/30 - 86/18
93/36 - 93/45 - 96/18 - 108/18

- 1 nastawny klucz do filtrów oleju Ø 65÷120 mm

530x400x100 mm



1493/C30

014930000

~~729,00 zł~~ **569,00 zł**

Komplet 3 dźwigni montażowych z przegubem i płaską, wygiętą głowicą

- Możliwość obrotu głowicy o 200°
- Automatyczna blokada głowicy w wybranej pozycji

NOWOŚĆ



200°

350x135x60 mm

966/C3

009660103

~~305,00 zł~~ **236,00 zł**

Chwytnik magnetyczny teleskopowy z elastycznym łącznikiem głowicy

- Z igłą czyszcząca do dysz spryskiwaczy



1 kg

150÷590 mm

NOWOŚĆ

1712TF

017120600

~~48,50 zł~~ **38,00 zł**

Klucze łańcuchowe do filtrów oleju



Ø mm 60÷160

1488

014880001

~~228,50 zł~~ **188,00 zł**

1488L

014880050

~~261,00 zł~~ **210,00 zł**

Zestaw 12 narzędzi do poduszek powietrznych



NOWOŚĆ

1	TX 30 AUDI-OPEL-RENAULT-VW
2	TX 25 BMW
3	RTX 30 AUDI-BMW-MERCEDES-OPEL
4	RTX 25 BMW
5	5 mm AUDI
6	VOLKSWAGEN-AUDI-SEAT-SKODA-BMW-MERCEDES
7	2PZ: VW PASSAT B5-POLO-LUPO-AUDI A4-AUDI A6-SKODA SUPERB
8	2PZ: VW GOLF 4-NEW BEETLE-SEAT-SKODA FABIA-OKTAVIA
9	VW GOLF 4-VW PASSAT-BORA
10	VW 105X96 mm

1437/C12

014370001

~~255,00 zł~~ **199,00 zł**

Pompa do beczek pneumatyczna o przełożeniu 3:1

- Ciśnienie robocze 6÷8 Bar
- Zużycie powietrza 230 l/min
- Wydajność pompy 14 l/min
- Poziom hałasu 81 dB
- Maks. lepkość płynu 130 SAE
- Przeznaczona do niekorozyjnych olejów
- Nie używać do roztworów wodnych, rozpuszczalników, kwasów, oleju napędowego, benzyny itp.
- Wyposażona w przyłącze do beczek i teleskopową rurę ssącą



1881

018810001

~~1.420,00 zł~~ **1.090,00 zł**



Pistolet do oleju z końcówką elastyczną zamykaną automatycznie

- 1/2"
- Maksymalny przepływ: 65 l/min
- Maksymalne ciśnienie robocze: 100 Bar
- Dźwignia blokująca

NOWOŚĆ

1882

018820010

~~401,00 zł~~ **308,00 zł**

Złączka 1/2", do połączenia modelu 1882 z 1883



1883NC

018830135

~~33,00 zł~~ **25,50 zł**

NOWOŚĆ

Wysysarka ręczno-pneumatyczna 9,5 l



1879

018790001

~~857,00 zł~~ **669,00 zł**

CE

NOWOŚĆ



Cyfrowy licznik przepływu oleju

- 1/2"
- Gumowa osłona odporna na uderzenia
- 1 bateria CR2 (w zestawie)
- Zakres przepływu: 0÷35 l/min (0÷9 gal/min)
- Max. ciśnienie: 50 Bar (750 psi)
- Lepkość: 8-5000 mPas
- Dokładność: ±0,5%

1883

018830035

~~612,00 zł~~ **465,00 zł**

Zestaw 14 narzędzi do wymiany oleju

12"



- 1494E 8-9-10-11-12-14-17
- 1494Q 8-9,5(3/8")-12-13
- 1494 10
- △ 1494T 9,5(3/8")
- 1494XZN M16

1494/C14A

014940150

~~321,00 zł~~ **267,00 zł**

380x305x40 mm

Ładowarka akumulatorowa do motocykli/samochodów

- Proces ładowania dopasowany do rodzaju akumulatora
- Idealna do akumulatorów Gel-Agm-Wet
 - Podtrzymanie zasilania urządzeń elektronicznych z pamięcią
 - Funkcja regeneracji bardzo głęboko wyładowanych akumulatorów

Złącze do gniazda zapalniczki

1-110 Ah 12 Volt



Pb Wet, Gel Dry, Agm IP65



1498CB/80 ~~430,00 zł~~ **355,00 zł**

014980308

Urządzenie rozruchowe do samochodów, 12 V

DANE TECHNICZNE:

- Prąd rozruchowy: 2200 A
- Ładowarka akumulatorowa 230 V
- Pasek na ramię

-Akumulator kwasowy szczelny z elektrolitem uwieczonym w separatorach (AGM)

Urządzenie rozruchowe do samochodów, 12-24 V

SPECYFIKACJA TECHNICZNA

- Prąd rozruchowy: 4200 A (12 V), 2100 A (24 V)
- Maksymalna ilość cykli ładowania/rozładowania: 400



12V

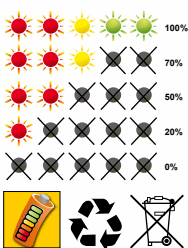

12-24V



1498B/12 ~~1.290,00 zł~~ **999,00 zł**

014980205

1498B/24 ~~3.140,00 zł~~ **2.450,00 zł**

014980224

Urządzenie rozruchowe na kółkach, 24V

- Urządzenie na kołach dla łatwiejszego przemieszczania i zminimalizowania wysiłku
- Wyjątkowa wydajność pozwalająca na wykonanie wielu kolejnych rozruchów
- Elektroniczna ładowarka akumulatorowa na wyposażeniu
- Sygnalizacja LED i dźwiękowa w przypadku odwrócenia biegunowości
- Ochrona przed skokami napięcia
- Wskaźnik naładowania akumulatora
- Akumulator kwasowo-ołowiowy z elektrolitem uwieczonym w separatorach (AGM)

4000 A

24V



Pb Wet, Gel Dry, Agm IP65

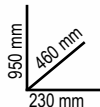

Prąd ciągły	1700 A
Napięcie robocze	24 V
Prąd rozruchowy	4000 A
Długość kabli	2000 mm
Średnica kabla	70 mm
Napięcie zasilania	230 V
Automatyczna ładowarka	24 V - 10 A

NOWOŚĆ

1498C/24 ~~12.160,00 zł~~ **9.300,00 zł**

014980244

Wysoka wydajność

Urządzenie do podtrzymania pamięci pojazdu, 12 V

Dane techniczne:

- własne zasilanie
- wewnętrzny akumulator Pb 5 Ah
- 12 Volt
- podłączenie przez gniazdo OBD

Zapobiega utracie danych z komputera samochodu w czasie prac serwisowych lub wymiany akumulatora.

NOWOŚĆ



1498SM ~~648,00 zł~~ **519,00 zł**

014980020

Narzędzie do zdejmowania/zakładania przegubów osiowych

NOWOŚĆ



	Ø mm	○ mm	□	L mm	📦	zł	
1566N	35x400	28÷35	27	1/2"	400	015660005	315,00 zł 244,00 zł
1566N	45x190	35÷45	27	-	190	015660008	308,00 zł 239,00 zł
1566N	45x400	35÷45	27	1/2"	400	015660010	332,00 zł 258,00 zł

Zestaw narzędzi do zakładania i zdejmowania tulei metalowo-gumowych tylnej osi, uszczelki olejowej wału napędowego i łożysk kół

- Tuleje mogą być używane bezpośrednio na pojeździe jak i na prasie hydraulicznej
- Zdejmowanie przy użyciu klucza
- Przyjazny dla użytkownika, nie są wymagane urządzenia pneumatyczne i hydrauliczne
- Zestaw zawiera:
 - 4 pręty gwintowane: M10-M12-M14-M16
 - 4 podkładki dla średnic od 44 mm do 82 mm



1569

015690010

~~2.280,00 zł~~ **1.790,00 zł**

470x400x100 mm

Ściągacz do piast i łożysk, do kół z 3, 4, 5 otworami



- Zawartość zestawu:
- 1 kołnierz uniwersalny (96÷138 mm)
 - 1 śruba hydrauliczna (12 t)
 - 1 mechanizm uderzeniowy (2,8 kg), przydatny do piast bez nakrętki centralnej



NOWOŚĆ



1530/C5

015300300

~~1.360,00 zł~~ **1.090,00 zł**

Ściągacze do przegubów kulowych



	L mm	A mm	Ø mm	📦	zł
1561/1	39	36,6	18	015610001	168,00 zł 127,00 zł
1561/2	47	45,7	25	015610002	235,50 zł 177,00 zł
1561/3	63	62	30	015610003	299,00 zł 226,00 zł
1561/4	75	63	40	015610004	447,00 zł 327,00 zł

Pneumatyczny ściskacz sprężyn kolumn MacPhersona



- Ciężnienie robocze: 6 bar - max. 8 bar
- Śr. zużycie powietrza: 225 l/min

1550/1

015500001

~~6.500,00 zł~~ **5.350,00 zł**

Ściskacz sprężyn kolumn MacPhersona, z osłonami prowadnic i czterema łapami

**Max
2250 kg**



A
min÷Max
70÷300 mm
Ø
min÷Max
90÷205 mm

1555/QS

015550005

~~2.440,00 zł~~ **1.860,00 zł**

Zestaw do naprawy sprzęgieł samonastawnych (SAC)

Zawiera zestaw do użytku bez łożysk prowadzących
Dostarczany ze wspornikami 3- i 4-ramiennymi



NOWOŚĆ

480x380x130 mm

1438SAC

014380050

~~3.250,00 zł~~ **2.599,00 zł**

Zestaw do demontażu i montażu amortyzatorów dwustronnego działania z gazowym powrotem

Pozwala utrzymać tłoczek prosto przy montażu sprężyn
Przyjazny dla użytkownika
Pozwala skrócić czas operacji
Minimalizuje ryzyko

Średnica tłoczyska: 12÷28 mm
Grubość zacisku: 20 mm



NOWOŚĆ

1549

015490001

~~1.195,00 zł~~ **945,00 zł**

Przyrząd do montażu wentyli w kołach bezdętkowych, z gumową osłoną

NOWOŚĆ



987

009870001

~~77,00 zł~~ **62,00 zł**

Przyrząd do montażu wentyli w kołach bezdętkowych, wykonany z tworzywa sztucznego

W rękojeści znajduje się wkrętak do mechanizmu zaworu wentyla

NOWOŚĆ



987P

009870011

~~60,00 zł~~ **48,00 zł**

Nie powoduje zarysowań



Wkrętak do wentyli, krótki

Szczególnie przydatny do opon o małych średnicach np. w skuterach



NOWOŚĆ



986 48

009860048

~~35,00 zł~~ **28,00 zł**

Wkrętak do wentyli

Automatyczne przytrzymanie wentyla



NOWOŚĆ

986 78

009860078

~~35,00 zł~~ **28,00 zł**

1/2"

Komplet 5 nasadek uderowych z nakładką polimerową

17-19-21-22-24 mm



720PL/C5

007200650

~~229,00 zł~~ **183,00 zł**

Komplet 4 dłut z tworzywa sztucznego nie powodujących zarysowań

- Szczególnie przydatne do usuwania z felg klejonych ciężarków do wyważania kół
- Ostrza po 3 stronach dla bardziej wszechstronnego użytku

NOWOŚĆ



988/K4

009880104

~~49,50 zł~~ **39,00 zł**



Przyrząd do pompowania kół

Ciśnienie robocze:
 0÷11 Bar 10÷160 psi
 Funkcja redukcji ciśnienia w urządzeniu
 Funkcja pomiaru ciśnienia
 Gumowa osłona odporna na uderzenia
 Przewód obrotowy 360°



NOWOŚĆ

1949GPE

019490008

~~370,00 zł~~ **280,00 zł**

Wózek do opon

- Do łatwego przemieszczania opon o średnicy do 980 mm
 - Mocna rama pozwala na przemieszczanie dużej ilości opon bez dźwigania
- W pozycji poziomej może być używany jako stojak
 - 2 koła Ø 260 mm
 - 2 koła Ø 125 mm
- Maksymalna wysokość załadunku: 1,60 m
 - Maksymalne obciążenie: 200 kg
- Widły mogą być ustawione w 2 pozycjach:
 - pierwsza pozycja: maksymalny rozstaw 880 mm
 - druga pozycja: maksymalny rozstaw 980 mm



NOWOŚĆ



3035

030350100

~~2.660,00 zł~~ **2.130,00 zł**



Głębokościomierz cyfrowy do pomiaru głębokości bieżnika opon



1706DGT

017060011

~~81,50 zł~~ **68,00 zł**

Przyrząd pneumatyczny do obracania i cofania lewych i prawych tłoczków zacisków hamulcowych, z akcesoriami



1471M/C22
014710101

~~630,00 zł~~ **495,00 zł**

Szczypce do sprężynek hamulców bębnowych

Końcówki odgięte pod kątem 40°
Łatwe użycie w miejscach o trudnym dostępie



NOWOŚĆ

1470FT
014700000

~~95,50 zł~~ **76,60 zł**

Urządzenie do wymiany płynu w układzie hamulcowym



Umożliwia łatwą i szybką wymianę płynu hamulcowego

- Automagiczne zatrzymanie w momencie opróżnienia pojemnika podającego chroni przed wprowadzeniem powietrza do układu
 - Maksymalna pojemność zbiornika: 20 l
 - Ciśnienie robocze: 0,4÷3,5 Bar
 - Zasilanie: 230V
- Dostarczany z:
- pojemnikiem na zużyty płyn hamulcowy
 - 1 uniwersalną końcówką + 1 standardową końcówką E20



Wytwarza "efekt pulsacji"

1467LF
014670100

~~5.280,00 zł~~ **4.300,00 zł**

1/2" Nasadka z końcówką trzpieniową sześciokątną, 11 mm, do zacisków hamulcowych Mercedes ML (seria 166)

NOWOŚĆ



Mercedes-Benz

1471CM/E11
014710361

~~34,00 zł~~ **27,00 zł**

CE Dźwignik hydrauliczny o udźwigu 2t z 6 kółkami

- Podnośnik może być łatwo obsługiwany na nierównych i nieregularnych powierzchniach
- Minimalna wysokość: 85 mm
- Maksymalna wysokość: 520 mm
- Długość: 860 mm
- Szerokość: 400 mm
- Maksymalny udźwig: 2 tony



Pedał szybkiego unoszenia bez obciążenia



- Przednie podwójne wahliwe kółka wykonane z tworzywa sztucznego (PTFE)

Stabilny, łatwy w obsłudze



H min 85 mm

3030/2T
030300020

~~2.210,00 zł~~ **1.660,00 zł**

Zestawy dwóch wsporników



H

	max kg	H min mm	H max mm		
3010/T2	2000	280	425	030100002	276,00 zł 223,00 zł
3010/T3	3000	285	430	030100003	345,00 zł 279,00 zł
3010/T6	6000	400	580	030100006	503,00 zł 405,50 zł
3010/T10	10000	471	735	030100010	740,00 zł 599,00 zł

CE

Podnośniki hydrauliczne jednotłokowe



L

H



	max kg	H min mm	H max mm	L max mm		
3011/T3,5	3500	170	366	86	030110035	236,50 zł 198,00 zł
3011/T5	5000	203	467	118	030110050	264,00 zł 218,00 zł
3011/T10	10000	220	484	114	030110100	401,00 zł 332,00 zł
3011/T15	15000	230	497	113	030110150	497,00 zł 398,00 zł
3011/T20	20000	406	521	115	030110200	728,00 zł 585,00 zł

Podnośnik manewrowy

- Maksymalny udźwig: 550 kg
- 4 wahliwe rolki
- Długość rolek: 200 mm
- Do kół o szerokości do 240 mm



NOWOŚĆ

3009

030090001

~~1.082,00 zł~~ **870,00 zł**

Odpowiedni do:

- umieszczania uszkodzonych samochodów na lawecie
- warsztatów samochodowych
- przemieszczania samochodów w salach wystawowych



Wspornik manipulacyjny do silnika

Maksymalne obciążenie: 450 kg

- Łatwo się składa, co daje oszczędność miejsca
- Pozwala na obrócenie silnika lub skrzyni biegów o 360°
- Zapewnia stabilność i bezpieczeństwo podczas wykonywania prac

System blokady ustawionej pozycji



3014SAR ~~3.660,00 zł~~ **2.895,00 zł**
030140360

Zbiornik na płyny eksploatacyjne do wspornika 3014SAR

- Umożliwia drenaż płynów eksploatacyjnych podczas prac przy silniku/skrzyni biegów
- Wymiary: 1020x1010x11 mm



3014SAR/1 ~~1.013,00 zł~~ **782,00 zł**
030140361

Uchwyt do mocowania skrzyni biegów na stojaku 3014 SAR

- Umożliwia obrót skrzyni biegów o dowolny kąt podczas prac naprawczych

L = 500 mm



3014SAR/2 ~~1.058,00 zł~~ **839,00 zł**
030140362

Prasa warsztatowa hydrauliczna z ruchomym tłokiem

- Pompa ręczna dwustopniowa
- Tłok chromowany
- Automatyczny powrót tłoka
- Hydrauliczne zabezpieczenie przed przeciążeniem
- Manometr
- Pryzmy typu V w zestawie
- Maksymalna siła nacisku: 20 t

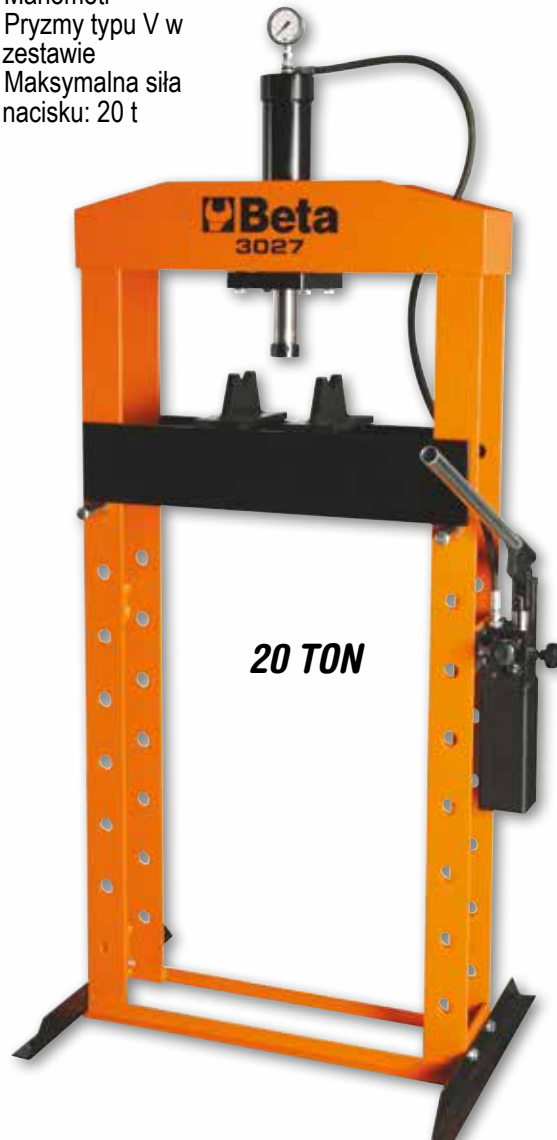

3027 ~~6.360,00 zł~~ **4.980,00 zł**
030270020

Zestaw stempli i płyta do wyciskania sworzni do prasy 3027

Stemple:
5-10-14-18-24-29 mm



3027/KP ~~1.365,00 zł~~ **1.070,00 zł**
030270520



Żuraw warsztatowy, hydrauliczny, składany, z pompą dwustronnego działania

Udźwig: 1 t

- Składana konstrukcja dla oszczędności miejsca przy przechowywaniu
- Zawór zabezpieczający przed przeciążeniem, tłok chromowany
- Kontrolowana prędkość opuszczania
- Kółka z nylonu
- Maksymalna wysokość: 2400 mm
- Wymiary: 1560 x 1000 mm



Wysuwane ramię blokowane w 4 pozycjach odpowiadających udźwigowi: 450-650-800-1000 kg

NOWOŚĆ

3025

030250001

~~5.370,00 zł~~

4.250,00 zł



Podpora hydrauliczna skrzyni biegów

NOWOŚĆ

- Pompa pedałowa
- Tłok chromowany
- Zawór zabezpieczający przed przeciążeniem
- Kółka z nylonu
- Maksymalny udźwig: 500 kg
- Minimalna wysokość: 1140 mm
- Maksymalna wysokość: 1990 mm

1140 mm
300 mm
550 mm



3026 0,5

030260005

~~2.290,00 zł~~

1.830,00 zł

Leżanka / taboret na kółkach

- Stalowa rama
- Obicie z materiału PCW
- Możliwość szybkiej zmiany na leżankę lub taboret

**2 produkty w 1:
leżanka lub taboret**



3002

030020001

~~277,00 zł~~

219,00 zł

Leżanka wykonana z tworzywa sztucznego wytrzymałego na uderzenia

Kola Ø: 76 mm



3003

030030001

~~202,50 zł~~

159,00 zł

CE

Spodnie robocze z wieloma kieszeniami

- Wykonane z płótna T/C, 65% poliestru, 35% bawełny, 280 g/m², ze wstawkami z poliestru, czarne

XS	078150000
S	078150001
M	078150002
L	078150003
XL	078150004
XXL	078150005
XXXL	078150006

YKK

Little Parts. Big Difference.



7815N

~~216,00 zł~~ **182,00 zł**

CE

Kamizelka robocza ze wstawkami z siateczki

- Wykonana z płótna T/C, 65% poliestru, 35% bawełny, 280 g/m², czarno-szara

XS	078170000
S	078170001
M	078170002
L	078170003
XL	078170004
XXL	078170005
XXXL	078170006

NOWOŚĆ

YKK

Little Parts. Big Difference.



7817N

~~145,50 zł~~ **120,00 zł**

CE

Spodnie robocze z wieloma kieszeniami

- Wykonane z płótna T/C, 65% poliestru, 35% bawełny, 280 g/m², wstawki z Cordury, Reflex 3M Scotchlite™, czarno-szare

XS	078200000
S	078200001
M	078200002
L	078200003
XL	078200004
XXL	078200005
XXXL	078200006
XXXXL	078200007

YKK

Little Parts. Big Difference.

CORDURA

3M Scotchlite
Reflective Material



7820

~~242,00 zł~~ **199,50 zł**

CE

Kamizelka robocza

- Wykonana z płótna T/C, 65% poliestru, 35% bawełny, 280 g/m², wstawki Reflex 3M Scotchlite™, czarno-szara

XS	78270000
S	78270001
M	78270002
L	78270003
XL	78270004
XXL	78270005
XXXL	78270006
XXXXL	78270007

YKK

Little Parts. Big Difference.

3M Scotchlite
Reflective Material



7827

~~174,50 zł~~ **147,00 zł**

CE

Spodnie robocze

- Wykonane z płótna, 100% bawełny, 260 g/m², stalowszare

XS	079300100
S	079300101
M	079300102
L	079300103
XL	079300104
XXL	079300105
XXXL	079300106

7930P

~~148,00 zł~~ **124,00 zł**



CE

Kamizelka robocza

- Wykonana z płótna, 100% bawełny, 260 g/m², stalowszara

XS	079370100
S	079370101
M	079370102
L	079370103
XL	079370104
XXL	079370105
XXXL	079370106

7937P

~~119,50 zł~~ **99,60 zł**



CE

Spodnie robocze

- Wykonane z materiału T/C, 65% poliestru, 35% bawełny, 180 g/m². Wstawki z materiału T/C „Ripstop”, granatowe

XS	078700000
S	078700001
M	078700002
L	078700003
XL	078700004
XXL	078700005
XXXL	078700006

7870

~~160,50 zł~~ **136,00 zł**



CE

Kamizelka robocza

- Wykonana z materiału T/C, 65% poliestru, 35% bawełny, 180 g/m². Wstawki z materiału T/C „Ripstop”, granatowa.

XS	078770000
S	078770001
M	078770002
L	078770003
XL	078770004
XXL	078770005
XXXL	078770006

7877

~~124,50 zł~~ **106,00 zł**



CE

Kombinezon roboczy z wieloma kieszeniami

- Wykonany z płótna T/C, 65% poliestru, 35% bawełny, 280 g/m², wstawki z Cordury, Reflex 3M Scotchlite™, czarno-szary

XS	78250000
S	78250001
M	78250002
L	78250003
XL	78250004
XXL	78250005
XXXL	78250006
XXXXL	78250007

YKK
Little Paris. Big Difference.

CORDURA
FABRIC

3M Scotchlite™
Reflective Material



7825

~~371,00 zł~~ **313,00 zł**

CE

Spodnie z dżinsu z domieszką sterczu

- Wykonane z dżinsu, 68% bawełny, 29% poliestru, 3% sterczu, 284 g/m²
- Lekko przecierane

XS	075250046
S	075250048
M	075250050
L	075250052
XL	075250054
XXL	075250056
XXXL	075250058

YKK
Little Paris. Big Difference.



7525

~~142,00 zł~~ **122,00 zł**

CE

Kombinezon roboczy

- Wykonany z płótna, 100% bawełny, 260 g/m², stalowoszary

XS	079350100
S	079350101
M	079350102
L	079350103
XL	079350104
XXL	079350105
XXXL	079350106



7935P

~~238,50 zł~~ **199,50 zł**

CE

Spodnie moro z wieloma kieszeniami

- Wykonane z płótna, 100% dekatyzowanej bawełny, 260 g/m²

XS	075050246
S	075050248
M	075050250
L	075050252
XL	075050254
XXL	075050256
XXXL	075050258

YKK
Little Paris. Big Difference.



7505M

~~252,00 zł~~ **215,00 zł**

CE

Kombinezon roboczy lekki

- Wykonany z materiału T/C, 65% poliestru, 35% bawełny, 180 g/m². Wstawki z materiału T/C „Ripstop”, granatowy

XS	078750000
S	078750001
M	078750002
L	078750003
XL	078750004
XXL	078750005
XXXL	078750006



7875

~~272,00 zł~~ **229,00 zł**

CE

Spodnie robocze z bawełny z domieszką sterczu

- Wykonane z dekatyzowanej bawełny z domieszką sterczu, 240 g/m², brązowe

XS	079100100
S	079100101
M	079100102
L	079100103
XL	079100104
XXL	079100105
XXXL	079100106



7910Y

~~259,00 zł~~ **218,00 zł**

Półbuty bezpieczne skórzane, wodoodporne

- Podnosek polimerowy
- Wkładka antyprzebiciowa z włókna kompozytowego



EN ISO 2011

CE EN 20345 S3 SRC



EU	UK	EN ISO 2011
35	2,5	072000235
36	3,5	072000236
37	4,5	072000237
38	5	072000238
39	6	072000239
40	6,5	072000240
41	7	072000241
42	8	072000242
43	9	072000243
44	10	072000244
45	10,5	072000245
46	11	072000246
47	12	072000247
48	13	072000248

7200BKK ~~173,00 zł~~ **139,50 zł**

Trzewiki bezpieczne skórzane, wodoodporne

- Podnosek polimerowy
- Wkładka antyprzebiciowa z włókna kompozytowego



EN ISO 2011

CE EN 20345 S3 SRC



EU	UK	EN ISO 2011
35	2,5	072010435
36	3,5	072010436
37	4,5	072010437
38	5	072010438
39	6	072010439
40	6,5	072010440
41	7	072010441
42	8	072010442
43	9	072010443
44	10	072010444
45	10,5	072010445
46	11	072010446
47	12	072010447
48	13	072010448

7201BKK ~~190,00 zł~~ **158,00 zł**

Półbuty bezpieczne zamszowe, perforowane

- Podnosek polimerowy
- Wkładka antyprzebiciowa z włókna kompozytowego



EN ISO 2011

CE EN 20345 S1P SRC



EU	UK	EN ISO 2011
35	2,5	072100335
36	3,5	072100336
37	4,5	072100337
38	5	072100338
39	6	072100339
40	6,5	072100340
41	7	072100341
42	8	072100342
43	9	072100343
44	10	072100344
45	10,5	072100345
46	11	072100346
47	12	072100347
48	13	072100348

7210BKK ~~176,00 zł~~ **139,00 zł**

Trzewiki bezpieczne zamszowe, wodoodporne, z wstawkami z nylonu

- Podnosek polimerowy
- Wkładka antyprzebiciowa z włókna kompozytowego



EN ISO 2011

CE EN 20345 S3 SRC



EU	UK	EN ISO 2011
38	5	072550138
39	6	072550139
40	6,5	072550140
41	7	072550141
42	8	072550142
43	9	072550143
44	10	072550144
45	10,5	072550145
46	11	072550146
47	12	072550147

7255NA ~~228,50 zł~~ **195,00 zł**

Półbuty bezpieczne typu "light" zamszowe, z wstawkami z siateczki, z podeszwą typu "racing"

- Podnosek polimerowy
- Wkładka antyprzebiciowa z włókna kompozytowego



EN ISO 2011

CE EN 20345 S1P SRC



EU	UK	
35	2,5	073130335
36	3,5	073130336
37	4,5	073130337
38	5	073130338
39	6	073130339
40	6,5	073130340
41	7	073130341
42	8	073130342
43	9	073130343
44	10	073130344
45	10,5	073130345
46	11	073130346
47	12	073130347
48	13	073130348

7313KK ~~209,00 zł~~ 178,00 zł

Półbuty bezpieczne typu "light" zamszowe, z wstawkami z siateczki, z podeszwą typu "racing"

- Podnosek polimerowy
- Wkładka antyprzebiciowa z włókna kompozytowego



EN ISO 2011

CE EN 20345 S1P SRC



EU	UK	
35	2,5	073130435
36	3,5	073130436
37	4,5	073130437
38	5	073130438
39	6	073130439
40	6,5	073130440
41	7	073130441
42	8	073130442
43	9	073130443
44	10	073130444
45	10,5	073130445
46	11	073130446
47	12	073130447
48	13	073130448

7313KKB ~~209,00 zł~~ 178,00 zł

Półbuty bezpieczne zamszowe, z wstawkami płóciennymi

- Podnosek aluminiowy z membraną oddychającą
- Wkładka antyprzebiciowa z włókna kompozytowego
- Podwójnie sznurowane

NOWOŚĆ



EN ISO 2011

CE EN 20345 S1P SRC



EU	UK	
38	5	073610038
39	6	073610039
40	6,5	073610040
41	7	073610041
42	8	073610042
43	9	073610043
44	10	073610044
45	10,5	073610045
46	11	073610046
47	12	073610047

7361DKK ~~284,00 zł~~ 239,00 zł

Półbuty bezpieczne zamszowe, z wstawkami płóciennymi

- Podnosek aluminiowy z membraną oddychającą
- Wkładka antyprzebiciowa z włókna kompozytowego
- Podwójnie sznurowane

NOWOŚĆ



EN ISO 2011

CE EN 20345 S1P SRC



EU	UK	
38	5	073600238
39	6	073600239
40	6,5	073600240
41	7	073600241
42	8	073600242
43	9	073600243
44	10	073600244
45	10,5	073600245
46	11	073600246
47	12	073600247

7360BKK ~~284,00 zł~~ 239,00 zł

Trzewiki bezpieczne ze skóry "VINTAGE", wodoodporne

- Aluminiowy podnosek z membraną oddychającą
- Wkładka antyprzebiciowa z włókna kompozytowego
- Podwójnie sznurowane



EN ISO 2011

CE EN 20345 S3 SRC



EU	UK	
38	5	073680138
39	6	073680139
40	6,5	073680140
41	7	073680141
42	8	073680142
43	9	073680143
44	10	073680144
45	10,5	073680145
46	11	073680146
47	12	073680147

7368BKK ~~321,00 zł~~ **269,50 zł**

Trzewiki bezpieczne ze skóry "VINTAGE", wodoodporne

- Aluminiowy podnosek z membraną oddychającą
- Wkładka antyprzebiciowa z włókna kompozytowego
- Podwójnie sznurowane



EN ISO 2011

CE EN 20345 S3 SRC



EU	UK	
38	5	073680238
39	6	073680239
40	6,5	073680240
41	7	073680241
42	8	073680242
43	9	073680243
44	10	073680244
45	10,5	073680245
46	11	073680246
47	12	073680247

7368GKK ~~321,00 zł~~ **269,50 zł**

Trzewiki bezpieczne ze skóry "VINTAGE", wodoodporne, z wstawkami z tkaniny

- Aluminiowy podnosek z membraną oddychającą
- Wkładka antyprzebiciowa z włókna kompozytowego

NOWOŚĆ



EN ISO 2011

CE EN 20345 S3 SRC



EU	UK	
38	5	073690038
39	6	073690039
40	6,5	073690040
41	7	073690041
42	8	073690042
43	9	073690043
44	10	073690044
45	10,5	073690045
46	11	073690046
47	12	073690047

7369BKK ~~332,00 zł~~ **279,00 zł**

Trzewiki bezpieczne z nubuku, wodoodporne, z wstawkami z tkaniny

- Aluminiowy podnosek z membraną oddychającą
- Wkładka antyprzebiciowa z włókna kompozytowego

NOWOŚĆ



EN ISO 2011

CE EN 20345 S3 SRC



EU	UK	
38	5	073690138
39	6	073690139
40	6,5	073690140
41	7	073690141
42	8	073690142
43	9	073690143
44	10	073690144
45	10,5	073690145
46	11	073690146
47	12	073690147

7369GKK ~~348,00 zł~~ **286,00 zł**

Trzewiki bezpieczne z nubuku, wodoodporne, odporna na ścieranie podeszwa gumowa

- Podnosek stalowy
- Wkładka antyprzebiociowa z włókna kompozytowego



EN ISO 2011

CE EN 20345 S3 HRO SRC



EU	UK	
39	6	072940339
40	6,5	072940340
41	7	072940341
42	8	072940342
43	9	072940343
44	10	072940344
45	10,5	072940345
46	11	072940346
47	12	072940347

7294RK ~~389,00 zł~~ **319,00 zł**

Półbuty bezpieczne zamszowe, wodoodporne, z wstawkami z mikrofibry

- Podnosek polimerowy z membraną oddychającą
- Wkładka antyprzebiociowa z włókna kompozytowego

NOWOŚĆ



EN ISO 2011

CE EN 20345 S1P SRC



EU	UK	
38	5	072500238
39	6	072500239
40	6,5	072500240
41	7	072500241
42	8	072500242
43	9	072500243
44	10	072500244
45	10,5	072500245
46	11	072500246
47	12	072500247

7250NKK ~~267,00 zł~~ **221,00 zł**

Trzewiki bezpieczne zamszowe, wodoodporne, z wstawkami z mikrofibry

- Podnosek polimerowy z membraną oddychającą
- Wkładka antyprzebiociowa z włókna kompozytowego

NOWOŚĆ



EN ISO 2011

CE EN 20345 S1P SRC



EU	UK	
38	5	072510238
39	6	072510239
40	6,5	072510240
41	7	072510241
42	8	072510242
43	9	072510243
44	10	072510244
45	10,5	072510245
46	11	072510246
47	12	072510247

7251NKK ~~280,00 zł~~ **233,00 zł**

Półbuty bezpieczne zamszowe, wodoodporne, z wstawkami z mikrofibry

- Podnosek polimerowy z membraną oddychającą
- Wkładka antyprzebiociowa z włókna kompozytowego

NOWOŚĆ



EN ISO 2011

CE EN 20345 S3 SRC



EU	UK	
38	5	072520138
39	6	072520139
40	6,5	072520140
41	7	072520141
42	8	072520142
43	9	072520143
44	10	072520144
45	10,5	072520145
46	11	072520146
47	12	072520147

7252NKK ~~324,00 zł~~ **269,00 zł**



BETA POLSKA Sp. z o.o.
Skarbimierzyce
ul. Wiosenna 12
72-002 Dołuje
tel. 91 48 08 227
tel. 91 48 08 236
fax: 91 48 08 219
bok@beta-polska.pl
www.beta-polska.pl

998015020

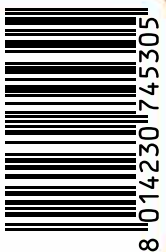

8 014230 745305

Akcja obowiązuje do 29/11/2014 lub do wyczerpania zapasów.