

KUPCZYK®

KATALOG PRODUKTOWY



2026

KUPCZYK®

„Nasze produkty to wynik połączenia wiedzy,
wieloletniego doświadczenia oraz nowoczesnych technologii.

Oferujemy szeroką gamę urządzeń i akcesoriów,
umożliwiając kompleksowy dobór sprzętu, spełniającego
oczekiwania nawet najbardziej wymagających klientów.”

KATALOG PRODUKTÓW

MOBILNI PRZEDSTAWICIELE HANDLOWI:

KIELCE
Teren woj. świętokrzyskiego
Mateusz Piusiński
tel. 726-600-360
m.piusinski@kupczyk.pl

POZNAŃ
Teren woj. wielkopolskiego
Krzysztof Milewski
tel. 725-400-350
k.milewski@kupczyk.pl

WARSZAWA
Teren woj. mazowieckiego
Krzysztof Wojda
tel. 725-400-370
k.wojda@kupczyk.pl

SERWIS:

**SERWIS GWARANCYJNY
I POGWARANCYJNY**
ul. Grabska 25, 32-005 Niepołomice
serwis@kupczyk.pl
Tel.: 12 653-18-18 wew.105
Tel. Kom.: 697-887-277

KUPCZYK SP.J.
ul. Janowa Wola 6
30-550 Kraków
NIP: PL6790025901
REGON: 003900098

**ODDZIAŁY
STACJONARNE:**

NIEPOŁOMICE-HURTOWANIA
ul. Grabska 25,
32-005 Niepołomice

KRAKÓW
ul. Janowa Wola 6,
30-550 Kraków

RZESZÓW
ul. Siemieńskiego 14,
35-203 Rzeszów

Poniżej sprawdzisz naszą rzetelność!
Jesteśmy uczestnikami programu:



O FIRMIE

HISTORIA

Firma rozpoczęła działalność w 1970 roku pod nazwą Centrala Techniczna. Od początku była kierowana przez Stanisława Kupczyka. W tamtym okresie firma zajmuje się dostarczaniem narzędzi i elektronarzędzi dla odbiorców indywidualnych oraz przedsiębiorstw na rynku krakowskim. W roku 1990 zostaje przekształcona i otrzymuje nazwę Firma Handlowa Kupczyk s.c. Współwłaścicielami spółki zostają Stanisław Kupczyk wraz z synem Dariuszem. Dynamiczny rozwój oraz zmieniające się warunki gospodarcze w Polsce pozwoliły nam na zdobycie coraz szerszego rynku. **W roku 2001 zmienia nazwę na "Kupczyk" Spółka Jawna.** Dziś jesteśmy liderem branży kompresorów i elektronarzędzi w Małopolsce. Nasz dynamiczny rozwój zwiędzy otwarcie nowej siedziby w Niepołomicach, zaplanowane na 2026 rok.

DYSTRYBUCJA

Naszym obszarem sprzedaży jest cała Polska oraz Europa. Obsługujemy ją, dzięki sieci strategicznych partnerów handlowych. Działamy jako importer i generalny przedstawiciel wiodących europejskich producentów narzędzi ręcznych, pneumatycznych, elektronarzędzi, kompresorów, maszyn stolarskich, maszyn budowlanych, urządzeń spawalniczych, prostowników, narzędzi dla instalatorów i innych. Wyposażamy również serwisy oraz warsztaty samochodowe.

JAKOŚĆ

Od początku naszej działalności stawiamy na dostarczanie produktów najwyższej jakości. Dzięki starannej selekcji partnerów stworzyliśmy linię markowych produktów, które charakteryzują się doskonałymi walorami użytkowymi, trwałością i niezawodnością.

ZESPÓŁ

Nasza firma to przede wszystkim zgrany zespół, który od lat tworzy firmę Kupczyk, a także wciąż się powiększa poprzez dołączanie nowych osób. Dzięki nim rozwijamy naszą działalność bardzo dynamicznie i możemy dbać o **zadowolenie naszych klientów co jest naszym najważniejszym celem.**



KUPCZYK®

SPIS TREŚCI

Str.

1	O FIRMIE
2	SPIS TREŚCI
3	KOMPRESORY TŁOKOWE
4	KOMPRESORY Z NAPĘDEM BEZPOŚREDNIM
6	KOMPRESORY DWUTŁOKOWE JEDNOSTOPNIOWE
8	KOMPRESORY DWUTŁOKOWE DWUSTOPNIOWE 10 BAR
9	KOMPRESORY WYSOKOCIŚNIENIOWE 14 BAR
9	KOMPRESORY PIONOWE
10	KOMPRESORY 2-TŁOKOWE ORAZ 3-TŁOKOWE JEDNOSTOPNIOWE
11	KOMPRESORY ŚRUBOWE
12	KOMPRESORY Z SERII KKS
13	KOMPRESORY Z SERII KKS Z FALOWNIKIEM
17	UZDATNIANIE POWIETRZA
18	OSUSZACZE ZIĘBNICZE - SERIA KO
19	OSUSZACZE ZIĘBNICZE - SERIA DGO
20	UZDATNIANIE POWIETRZA
20	Filtry powietrza - seria FGO
20	Cyklonowe separatory - seria SGO
21	Separatory olej-woda- seria OWS
21	Akcesoria serii FGO oraz SGO
21	PRZYGOTOWANIE POWIETRZA - reduktory, filtry, naolejające /GAV
22	ZBIORNIKI POWIETRZA
23	URZĄDZENIA ORAZ OSPRZĘT DO KOMPRESORÓW
24	POMPY SPRĘŻARKOWE
24	NUAIR
25	ABAC
26	KUPCZYK
27	SILNIKI ELEKTRYCZNE
29	WŁĄCZNIKI CIŚNIENIOWE - PRESOSTATY
30	KOŁA PASOWE
31	OLEJE
32	CZĘŚCI ZAMIENNE DO KOMPRESORÓW
33	ARMATURA PNEUMATYCZNA
34	REDUKTORY
35	ARMATURA PNEUMATYCZNA DROBNA
35	Szybkozłączki zatraskowe z serii 112 i 113
36	Rozgałęźniki
37	Złącza, zaślepki, zaworki spustowe, nypły, mufy
38	Redukcje, kolanka, łączniki
39	ZAWORY
39	Zawory, zawory zwrotne, uszczelki do zaworów
40	PRZEWODY PNEUMATYCZNE
41	NARZĘDZIA I URZĄDZENIA PNEUMATYCZNE
42	KLUCZE PNEUMATYCZNE
44	GRZECHOTKI PNEUMATYCZNE I INNE
45	ZWIJADŁA PNEUMATYCZNE
46	GWOŹDZIARKI I ZSZYWARKI
47	NARZĘDZIA PNEUMATYCZNE
48	Pistolety do przedmuchiwania, pompowania i akcesoria
48	Pistolety lakiernicze i akcesoria
49	Pistolety do konserwacji, piaskowania, ropowania oraz mycia
50	Uniwersalne zestawy pneumatyczne

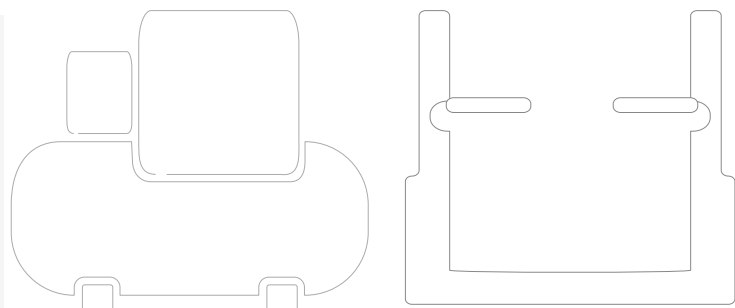

Str.

51	PODNOŚNIKI SAMOCHODOWE
52	PODNOŚNIKI KOLUMNOWE
54	PODNOŚNIKI CZTEROKOLUMNOWE
55	PODNOŚNIKI NOŻYCOWE
56	PODNOŚNIKI SAMOCHODOWE MNIEJSZE
56	Podnośniki pneumatyczne i hydrauliczne
57	MASZYNY WULKANIZACYJNE
58	MONTAŻOWNICE DO KÓŁ
61	RAMIONA POMOCNICZE I AKCESORIA
62	WYWAŻARKI DO KÓŁ
65	STACJE KLIMATYZACJI
66	STACJE KLIMATYZACJI
66	Porównanie wszystkich urządzeń
68	Jak wybrać odpowiednią stację klimatyzacji?
69	URZĄDZENIA WARSZTATOWE
70	URZĄDZENIA WARSZTATOWE
	Żuraw, balanser do żurawia, prasy warsztatowe, ściągacz do sprężyn, podnośniki do skrzyni biegów, inflatory, zlewarko-wysysarka, rozpierak hydrauliczny
72	Przecinarki plazmowe, spottery, promienniki lakiernicze, Zgrzewarki, zszywarki, lutownice
73	PROSTOWNIKI
74	PROSTOWNIKI MIKROPROCESOROWE
75	PROSTOWNIKI DO ŁADOWANIA I ROZRUCHU
76	PROSTOWNIKI DO ŁADOWANIA Z ROZRUCHEM
77	MEBLE WARSZTATOWE
78	Metalowy stół warsztatowy
79	Stół / wózek warsztatowy z szufladami i tablicą
80	Mebel warsztatowy - zestaw
81	WÓZKI NARZĘDZIOWE / NARZĘDZIA
82	WÓZKI NARZĘDZIOWE
85	AKCESORIA WARSZTATOWE
86	NARZĘDZIA RĘCZNE - KLUCZE DYNAMOMETRYCZNE
87	ZESTAWY PUDEŁKOWE Z NARZĘDZIAMI
91	ZAKRES DZIAŁALNOŚCI USŁUGOWEJ
92	INSTALACJE SPRĘŻONEGO POWIETRZA
92	KOMPRESORY NA WYPOŻYCZENIE

KLIKNIJ W WYBRANĄ STRONĘ



KOMPRESORY TŁOKOWE

RODZAJE SPRĘŻAREK TŁOKOWYCH

W naszej ofercie znajdziesz urządzenia wyposażone w różnego rodzaju pompy sprężarkowe. Poszczególne modele różnią się np. pojemnością zbiornika stopniami sprężania lub liczbą obrotów na minutę, a nawet dodatkowym wyposażeniem. Dzięki temu z łatwością dobierzesz sprężarkę idealnie dostosowaną do twoich potrzeb. W asortymencie posiadamy profesjonalne sprężarki 2-tłokowe i 3-tłokowe.



EN | TYPES OF PISTON COMPRESSORS

IN OUR OFFER, YOU WILL FIND DEVICES EQUIPPED WITH VARIOUS TYPES OF COMPRESSOR PUMPS. INDIVIDUAL MODELS DIFFER, FOR EXAMPLE, IN TANK CAPACITY, COMPRESSION STAGES, OR THE NUMBER OF REVOLUTIONS PER MINUTE, AS WELL AS ADDITIONAL EQUIPMENT. THANKS TO THIS, YOU CAN EASILY CHOOSE A COMPRESSOR PERFECTLY SUITED TO YOUR NEEDS. OUR RANGE INCLUDES PROFESSIONAL 2-PISTON AND 3-PISTON COMPRESSORS.

DE | ARTEN VON KOLBENKOMPRESSOREN

IN UNSEREM ANGEBOT FINDEN SIE GERÄTE, DIE MIT VERSCHIEDENEN ARTEN VON KOMPRESSORPUMPEN AUSGESTATTET SIND. DIE EINZELNEN MODELLE UNTERSCHIEDEN SICH BEISPIELSWEISE IN DER BEHÄLTERKAPAZITÄT, DEN VERDICHTUNGSSTUFEN ODER DER ANZAHL DER UMDREHUNGEN PRO MINUTE SOWIE DURCH ZUSÄTZLICHES ZUBEHÖR. DANK DESSEN KÖNNEN SIE MÜHELOS EINEN KOMPRESSOR AUSWÄHLEN, DER PERFEKT AUF IHRE BEDÜRFNISSE ABGESTIMMT IST. IN UNSEREM SORTIMENT FÜHREN WIR PROFESSIONELLE 2-KOLBEN- UND 3-KOLBEN-KOMPRESSOREN.

KUPCZYK®

WSZYSTKIE KOMPRESORY MARKI KUPCZYK BĘDĄCE W NASZEJ OFERCIE POSIADAJĄ:

CYLINDER ŻELIWNY ZWIĘKSZAJĄCY SPRAWNOŚĆ TECHNICZNĄ SPRĘŻARKI

ZAWORY ZE STALI NIERDZEWNEJ

ZAWÓR SPUSTU KONDENSATU

TŁOKI ZE STOPU ALUMINIUM

REDUKTOR CIŚNIENIA Z MANOMETREM W KOMPRESORACH TŁOKOWYCH

PEŁNY SERWIS GWARANCYJNY I POGWARANCYJNY

STAŁY DOSTĘP DO WSZYSTKICH CZĘŚCI

ALL COMPRESSORS OF THE KUPCZYK BRAND IN OUR OFFER FEATURE:

CAST IRON CYLINDER THAT ENHANCES THE TECHNICAL EFFICIENCY OF THE COMPRESSOR

STAINLESS STEEL VALVES

CONDENSATE DRAIN VALVE

PISTONS MADE OF ALUMINIUM ALLOY PRESSURE REDUCER WITH MANOMETER

FULL WARRANTY AND POST-WARRANTY SERVICE

CONTINUOUS ACCESS TO ALL PARTS

ALLE KOMPRESSOREN DER MARKE KUPCZYK IN UNSEREM ANGEBOT VERFÜGEN ÜBER:

GUSSEISEN-ZYLINDER, DER DIE TECHNISCHE EFFIZIENZ DES KOMPRESSORS ERHÖHT

VENTILE AUS ROSTFREIEM STAHL

KONDENSATABLASSVENTIL

KOLBEN AUS ALUMINIUMLEGIERUNG

DRUCKREGLER MIT MANOMETER

VOLLER GARANTIE- UND NACHGARANTIESERVICE

STÄNDIGER ZUGANG ZU ALLEN ERSATZTEILEN

KOMPRESORY TŁOKOWE

EN | PISTON COMPRESSORS
DE | KOLBENKOMPRESSOREN



MODEL	POWER SUPPLY V/Hz	TANK CAPACITY BEHÄLTERRAPAZITÄT L	PUMP TYPE PUMPEN-TYP TYP POMPY	ROUNDS PER MINUTE UMDREHUNGEN PRO MINUTE OBR/MIN	CYLINDERS/STAGES ZYLINDER / STUFEN C/ST.SPR.	AIR DISPLACEMENT ANSAUGLEISTUNG L/MIN	MAX. WORKING PRESSURE MAXIMALER ARBEITSDRUCK BAR	MOTOR POWER MOTORLEISTUNG KM kW	GROSS WEIGHT BRUTTOWEGICHT KG	SIZE GRÖSSE CM (lxdxh)
FLO 6	230/50	6	FLO	2800	1/1	167	8	1,5 1,1	17	42x40x37
FL 24	230/50	24	FL	2850	1/1	295	8	2,0 1,5	22	61x27x59
FL 50	230/50	50	FL	2850	1/1	295	8	2,0 1,5	27	72x32x67
LFL 40	230/50	40	FL	2850	1/1	295	8	2,0 1,5	33	44x47x86
FLG 24	230/50	24	FLG	2850	1/1	295	8	2,0 1,5	21,5	61x27x59
FLG 50	230/50	50	FLG	2850	1/1	295	8	2,0 1,5	27,5	72x32x67
ZVA 24	230/50	24	ZV	2850	2/1	370	8	3,0 2,2	36	67x31x68
ZVA 50	230/50	50	ZV	2850	2/1	370	8	3,0 2,2	41	73x32x69
ZVA 100	230/50	100	ZV	2850	2/1	370	8	3,0 2,2	67	84x41x75
ZVAT 50	230/50	50	ZV	2850	2/1	450	8	3,0 2,2	38	73x32x69
ZVAT 100	230/50	100	ZV	2850	2/1	450	8	3,0 2,2	60	77x49x82

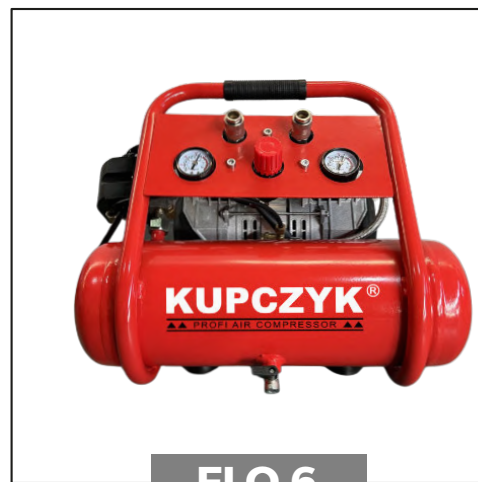

FLO 6



FL 24



FL 50



LFL 40



FLG 24

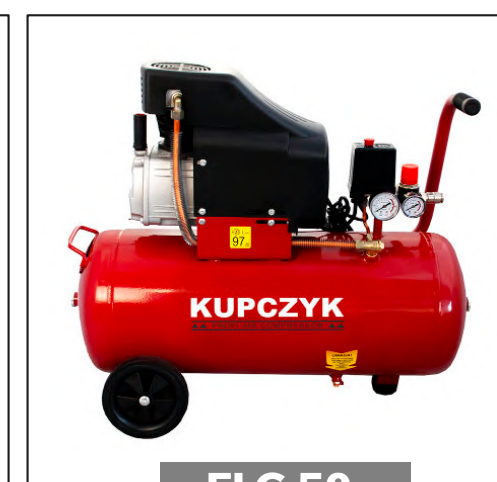

FLG 50



ZVA 24



ZVA 50



ZVA 100



ZVAT 50



ZVAT 100





KOMPRESORY DWUŁOKOWE JEDNOSTOPNIOWE

MODELE Z SERII KK

10 BAR

EN SINGLE-STAGE TWIN PISTON COMPRESSORS
DE EINSTUFIGE DOPPELKOLBENKOMPRESSOREN

EN	POWER SUPPLY	TANK CAPACITY	PUMP TYPE	ROUNDS PER MINUTE	CYLINDERS/STAGES	AIR DISPLACEMENT	MAX. WORKING PRESSURE	MOTOR POWER	GROSS WEIGHT	SIZE
DE	DIE STROMVERSORGUNG	BEHÄLTERKAPAZITÄT	PUMPEN-TYP	UMDREHUNGEN PRO MINUTE	ZYLINDER / STUFEN	ANSAUGLEISTUNG	MAXIMALER ARBEITSDRUCK	MOTORLEISTUNG	BRUTTOGEWICHT	GRÖSSE
MODEL	V	L	TYP POMPY	OBR/MIN	C/ST.SPR.	L/MIN	BAR	KM kW	KG	CM
KK 400/100	230	100	K-400	800	2/1	320	10	3,0 2,2	81	101x42x88
KK 400/150	230	150	K-400	800	2/1	320	10	3,0 2,2	94	138x50x90
KK 400/200	230	200	K-400	800	2/1	320	10	3,0 2,2	110	140x54x97
KK 520/200	400V	200	K-520	960	2/1	481	10	4,0 3,0	104	131x49x97

EN	POWER SUPPLY	TANK CAPACITY	PUMP TYPE	ROUNDS PER MINUTE	CYLINDERS/STAGES	AIR DISPLACEMENT	MAX. WORKING PRESSURE	MOTOR POWER	GROSS WEIGHT	SIZE
DE	DIE STROMVERSORGUNG	BEHÄLTERKAPAZITÄT	PUMPEN-TYP	UMDREHUNGEN PRO MINUTE	ZYLINDER / STUFEN	ANSAUGLEISTUNG	MAXIMALER ARBEITSDRUCK	MOTORLEISTUNG	BRUTTOGEWICHT	GRÖSSE
MODEL	V	L	TYP POMPY	OBR/MIN	C/ST.SPR.	L/MIN	BAR	KM kW	KG	CM
KK 420/100 M	230	100	B-2800B	1323	2/1	420	10	3,0 2,2	66	103x44x85
KK 420/100 T	400	100	B-2800B	1323	2/1	420	10	3,0 2,2	66	103x44x85
KK 495/100 M	230	100	B-3800B	1100	2/1	495	10	3,0 2,2	69	103x44x85
KK 495/100 T	400	100	B-3800B	1100	2/1	495	10	3,0 2,2	69	103x44x85
KK 495/150 M	230	150	B-3800B	1100	2/1	495	10	3,0 2,2	92	131x44x85
KK 495/150 T	400	150	B-3800B	1100	2/1	495	10	3,0 2,2	92	131x44x85
KK 495/200 M	230	200	B-3800B	1100	2/1	495	10	3,0 2,2	97	135x47x112
KK 530/200	400	200	B-3800B	1400	2/1	530	10	4,0 3,0	110	143x47x112
KK 530/270	400	270	B-3800B	1400	2/1	530	10	4,0 3,0	132	164x56x119



KK 420/100 M



KK 420/100 T



KK 495/100 M



KK 495/100 T



KK 495/150 M



KK 495/150 T



KK 495/200 M

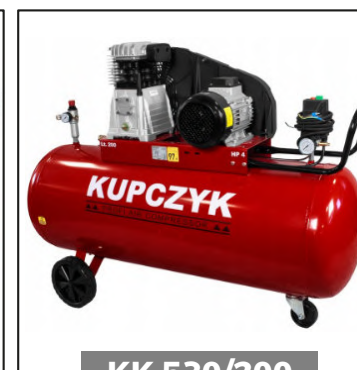

KK 530/200



KK 530/270

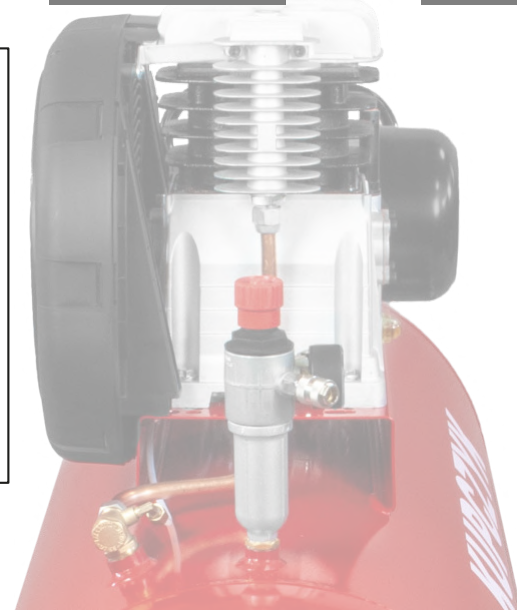

KK 400/100



KK 400/150



KK 400/200



KK 520/200

KOMPRESORY DWUTŁOKOWE DWUSTOPNIOWE 10 BAR

EN TWO-STAGE DUAL PISTON COMPRESSORS
DE ZWEISTUFIGE DOPPELKOLBENKOMPRESSOREN

EN	POWER SUPPLY	TANK CAPACITY	PUMP TYPE	ROUNDS PER MINUTE	CYLINDERS/STAGES	AIR DISPLACEMENT	MAX. WORKING PRESSURE	MOTOR POWER	GROSS WEIGHT	SIZE
DE	DIE STROMVERSORGUNG	BEHÄLTERKAPAZITÄT	PUMPEN-TYP	UMDREHUNGEN PRO MINUTE	ZYLINDER / STUFEN	ANSAUGLEISTUNG	MAXIMALER ARBEITSDRUCK	MOTORLEISTUNG	BRUTTOGEWICHT	GRÖSSE
MODEL	V	L	TYP POMPY	OBR/MIN	C/ST.SPR.	L/MIN	BAR	KM kW	KG	CM
KK 590/200	400	200	NB4	1353	2/2	590	10	4,0 3,0	119	143x47x112
KK 690/270	400	270	NB5	1353	2/2	690	10	5,5 4,0	160	164x56x133
KK 950/270	400	270	NB7	1400	2/2	950	10	7,5 5,5	170	164x56x113
KK 950/500	400	500	NB7	1400	2/2	950	10	7,5 5,5	193	201x65x133
KK 1400/270	400	270	NB10	1480	2/2	1400	10	10 7,5	191	164x56x139
KK 1400/500	400	500	NB10	1480	2/2	1400	10	10 7,5	259	201x65x139



KK 590/200



KK 690/270



KK 950/270



KK 950/500



KK 1400/270



KK 1400/500

KOMPRESORY WYSOKOCIŚNIENIOWE 14 BAR

EN MAX. WORKING PRESSURE
DE MAXIMALER ARBEITSDRUCK

EN	POWER SUPPLY	TANK CAPACITY	PUMP TYPE	ROUNDS PER MINUTE	CYLINDERS/STAGES	AIR DISPLACEMENT	MAX. WORKING PRESSURE	MOTOR POWER	GROSS WEIGHT	SIZE
DE	DIE STROMVERSORGUNG	BEHÄLTERKAPAZITÄT	PUMPEN-TYP	UMDREHUNGEN PRO MINUTE	ZYLINDER / STUFEN	ANSAUGLEISTUNG	MAXIMALER ARBEITSDRUCK	MOTORLEISTUNG	BRUTTOGEWICHT	GRÖSSE
MODEL	V	L	TYP POMPY	OBR/MIN	C/ST.SPR.	L/MIN	BAR	KM kW	KG	CM
KK 690/270 14	400	270	NB5	1170	2/2	690	14	5,5 4,0	160	164x56x133
KK 950/270 14	400	270	NB7	1250	2/2	950	14	7,5 5,5	170	164x56x133
KK 1400/500 14	400	500	NB10	920	2/2	1085	14	10 7,5	276	201x65x139

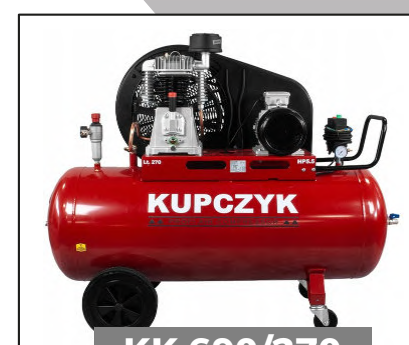

KK 690/270



KK 950/270



KK 1400/500

KOMPRESORY TŁOKOWE PIONOWE

EN VERTICAL PISTON COMPRESSORS
DE VERTIKALE KOLBENKOMPRESSOREN

EN	POWER SUPPLY	TANK CAPACITY	PUMP TYPE	ROUNDS PER MINUTE	CYLINDER/STAGES	AIR DISPLACEMENT	MAX. WORKING PRESSURE	MOTOR POWER	GROSS WEIGHT	SIZE
DE	DIE STROMVERSORGUNG	BEHÄLTERKAPAZITÄT	PUMPEN-TYP	UMDREHUNGEN PRO MINUTE	ZYLINDER / STUFEN	ANSAUGLEISTUNG	MAXIMALER ARBEITSDRUCK	MOTORLEISTUNG	BRUTTOGEWICHT	GRÖSSE
MODEL	V	L	TYP POMPY	OBR/MIN	C/ST.SPR.	L/MIN	BAR	KM kW	KG	CM
KK 530/200V	400	200	B-3800B	1353	2/1	530	10	4,0 3,0	107	190x68x50
KK 690/200V	400	200	NB5	1353	2/2	690	10	5,5 4,0	117	195x80x50
KK 690/270V	400	270	NB5	1353	2/2	690	10	5,5 4,0	156	184x71x66
KK 950/270V	400	270	NB7	1400	2/2	950	10	7,5 5,5	170	186x74x66



KK 690/200V



KK 690/270V



KK 950/270V



KK 530/200V



KOMPRESORY DWUTŁOKOWE ORAZ TRZYTŁOKO JEDNOSTOPNIOWE

EN TWO-PISTON AND THREE-PISTON / SINGLE-STAGE
DE ZWEIKOLBEN UND DREIKOLBEN / EINSTUFIG

MODEL	POWER SUPPLY DIE STROMVERSORGUNG	TANK CAPACITY BEHÄLTERKAPAZITÄT	PUMP TYPE PUMPEN-TYP	ROUNDS PER MINUTE UMDREHUNGEN PRO MINUTE	CYLINDERS/STAGES ZYLINDER / STUFEN	AIR DISPLACEMENT ANSAUGLEISTUNG	MAX. WORKING PRESSURE MAXIMALER ARBEITSDRUCK	MOTOR POWER MOTORLEISTUNG	GROSS WEIGHT BRUTTOGEWICHT	SIZE GRÖSSE
	V	L	TYP POMPY	OBR/MIN	C/ST.SPR.	L/MIN	BAR	KM KW	KG	CM
KKT 400/100	230	100	KKT - 400	1050	2/1	320	8	3,0 2,2	70	122x43x90
KKT 500/100	230	100	KKT - 500	960	3/1	500	8	4,0 3,0	88	117x43x90
KKT 500/200	230	200	KKT - 500	960	3/1	500	8	4,0 3,0	103	196x46x101
KKT 800/200	400	200	KKT - 800	960	2/1	800	8	5,5 4,0	138	136x46x105
KKT 800/300	400	300	KKT - 800	960	2/1	800	8	5,5 4,0	163	158x50x108
KKT 1300/300	400	300	KKT - 1300	1060	3/1	1300	8	7,5 5,5	195	158x50x113
KKT 1600/300	400	300	KKT - 1600	900	3/1	1600	8	10 7,5	215	158x50x117



KKT 400/100



KKT 500/100



KKT 500/200



KKT 800/200



KKT 800/300



KKT 1300/300



KKT 1600/300

KOMPRESORY ŚRUBOWE

W przeciwieństwie do sprężarki tłokowej, sprężarka śrubowa może pracować z pełnym obciążeniem (nawet 24h/7). Z tego powodu, sprężarki śrubowe szczególnie nadają się do zasilania sprężonym powietrzem procesów produkcyjnych w sektorach przemysłowych i rzemieślniczych.



EN SCREW COMPRESSORS

UNLIKE A PISTON COMPRESSOR, A SCREW COMPRESSOR CAN OPERATE AT FULL CAPACITY (EVEN 24/7). FOR THIS REASON, SCREW COMPRESSORS ARE PARTICULARLY SUITABLE FOR SUPPLYING COMPRESSED AIR TO PRODUCTION PROCESSES IN THE INDUSTRIAL AND CRAFT SECTORS.

DE SCHRAUBENKOMPRESSOREN

IM GEGENSATZ ZU EINEM KOLBENKOMPRESSOR KANN EIN SCHRAUBENKOMPRESSOR MIT VOLLER LEISTUNG (SOGAR RUND UM DIE UHR) ARBEITEN. AUS DIESEM GRUND EIGNEN SICH SCHRAUBENKOMPRESSOREN BESONDERS ZUR DRUCKLUFTVERSORGUNG VON PRODUKTIONSPROZESSEN IM INDUSTRIELLEN UND HANDWERKLICHEN BEREICH.

KOMPRESORY ŚRUBOWE

SERIA KKS

EN SCREW COMPRESSORS
DE SCHRAUBENKOMPRESSOREN

EN DE	AIR DRYER KÄLTETROCKNER	POWER SUPPLY DIE STROMVERSORGUNG	TANK CAPACITY BEHÄLTERKAPAZITÄT	NOISE LEVEL GERÄUSCHPEGEL	AIR DISPLACEMENT ANSAUGLEISTUNG	MAX. WORKING PRESSURE MAXIMALER ARBEITSDRUCK	MOTOR POWER		GROSS WEIGHT BRUTTOGEWICHT	SIZE GRÖSSE
MODEL	OSUSZACZ ZIEBNICZY	V	L	dB	L/MIN	BAR	KM	kW	KG	CM
KKS 3/150	-	230	150	60	320	10	3,0	2,2	200	132x45x120
Brak elektronicznego spustu kondensatu										
KKS 5,5/200	-	400	200	60	450	10	5,5	4,0	220	136x54x130
KKS 7,5/300	-	400	300	65	800	10	7,5	5,5	370	185x75x165
KKS 10/300	-	400	300	67	970	10	10	7,5	380	185x75x165
KKS 10/500	-	400	500	67	970	10	10	7,5	490	190x87x175
KKS 15/500	-	400	500	69	1600	10	15	11	492	190x90x175
KKS 20/500	-	400	500	69	2150	10	20	15	520	190x90x175

EN MAIN FEATURES
DE WICHTIGSTE EIGENSCHAFTEN

PL W SZYBKIE MODELE SĄ WYPOSAŻONE W DOTYKOWY PANEL STEROWANIA Z POLSKĄ WERSJĄ JĘZYKOWĄ. WYSOKOWYDAJNY MODUŁ ŚRUBOWY O WOLNYCH OBROTACH, CHARAKTERYZUJE SIĘ NISKIM POZIOMEM HAŁASU I WYSOKĄ WYDAJNOŚCIĄ.

EN ALL MODELS ARE EQUIPPED WITH A TOUCHSCREEN CONTROL PANEL WITH POLISH LANGUAGE VERSION. THE HIGH-PERFORMANCE SLOW-SPEED SCREW UNIT FEATURES LOW NOISE AND HIGH EFFICIENCY.

DE ALLE MODELLE SIND MIT EINEM TOUCHSCREEN-BEDIENFELD MIT POLNISCHER SPRACHVERSION AUSGESTATTET. DAS LEISTUNGSSTARKE, LANGSAM LAUFENDE SCHRAUBENAGGREGAT ZEICHNET SICH DURCH GERINGE GERÄUSCHENTWICKLUNG UND HOHE EFFIZIENZ AUS.



KKS .../...



KOMPRESORY ŚRUBOWE Z FALOWNIKIEM

EN COMPRESSOR WITH INVERTER
DE KOMPRESSOR MIT WECHSELRICHTER

SERIA KKS F / KKS FD



PL SERIA KOMPRESORÓW „F” I „FD” ZOSTAŁA WYPOSAŻONA W FALOWNIK, KTÓRY ZAPEWNIĄ PŁYNNĄ REGULACJĘ PRĘDKOŚCI OBROTOWEJ, CO POZWALA NA DOSTOSOWANIE WYDAJNOŚCI SPRĘŻARKI DO BIEŻĄCEGO ZAPOTRZEBOWANIA NA SPRĘŻONE POWIETRZE, OGRANICZAJĄC JEDNOCZEŚNIE ZUŻYCIE ENERGII.

EN THE „F” AND „FD” SERIES OF COMPRESSORS ARE EQUIPPED WITH AN INVERTER THAT PROVIDES INFINITELY VARIABLE SPEED CONTROL, WHICH ALLOWS THE COMPRESSOR CAPACITY TO BE ADJUSTED TO THE CURRENT DEMAND FOR COMPRESSED AIR, WHILE REDUCING ENERGY CONSUMPTION.

DE DIE KOMPRESSOREN DER BAUREIHEN „F” UND „FD” SIND MIT EINEM INVERTER AUSGESTATTET, DREHZAHLENGELUNG ERMÖGLICHT. DADURCH KANN DIE LEISTUNG DES KOMPRESSORS AN DEN AKTUELLEN DRUCKLUFTBEDARF ANGEPAST UND GLEICHZEITIG DER ENERGIEVERBRAUCH GESENKT WERDEN.

EN DE	AIR DRYER KÄLTETROCKNER	POWER SUPPLY DIE STROMVERSORGUNG	TANK CAPACITY BEHÄLTERKAPAZITÄT	NOISE LEVEL GERÄUSCHPEGEL	AIR DISPLACEMENT ANSAUGLEISTUNG	MAX. WORKING PRESSURE MAXIMALER ARBEITSDRUCK	MOTOR POWER		GROSS WEIGHT BRUTTOGEWICHT	SIZE GRÖSSE
MODEL	OSUSZACZ ZIEBNICZY	V	L	dB	L/MIN	BAR	KM	kW	KG	CM
KKS 7,5 F	-	400	-	62	310-850	10	7,5	5,5	200	85x79x100
KKS 7,5/300 F	-	400	270	62	310-850	10	7,5	5,5	290	150x79x157
KKS 7,5/300 FD	+	400	270	62	310-850	10	7,5	5,5	345	150x79x157
KKS 10 F	-	400	-	62	360-950	10	10	7,5	250	90x79x100
KKS 10/300 F	-	400	270	62	360-950	10	10	7,5	270	150x79x157
KKS 10/300 FD	+	400	270	62	360-950	10	10	7,5	350	150x79x157
KKS 10/500 F	-	400	500	65	360-950	10	10	7,5	290	190x79x167
KKS 10/500 FD	+	400	500	65	360-950	10	10	7,5	370	190x79x167
KKS 15 F	-	400	-	65	590-1500	10	15	11	260	100x79x110
KKS 15/500 F	-	400	500	65	590-1500	10	15	11	375	190x79x167
KKS 15/500 FD	+	400	500	65	590-1500	10	15	11	455	190x79x167
KKS 20 F	-	400	-	65	720-2200	10	20	15	290	100x83x115
KKS 20/500 F	-	400	500	65	720-2200	10	20	15	390	190x83x175
KKS 20/500 FD	+	400	500	65	720-2200	10	20	15	490	190x83x175
KKS 30 F	-	400	-	66	1400-3000	10	30	22	300	100x97x120
KKS 30/500 F	-	400	500	66	1400-3000	10	30	22	400	190x97x184
KKS 30/500 FD	+	400	500	66	1400-3000	10	30	22	500	190x97x184

KOMPRESORY ŚRUBOWE

EN | SCREW COMPRESSORS
DE | SCHRAUBENKOMPRESSOREN

OSUSZACZ ZIĘBNICZY EN | REFRIGERATION DRYER IN COMPRESSORS
DE | KÄLTETROCKNER IN KOMPRESSOREN

PL NOWE I INNOWACYJNE SYSTEMY ELEKTRONICZNE POZWALAJĄ KONTROLOWAĆ CAŁĄ FUNKCJONALNOŚĆ URZĄDZENIA, OD NAJPROSTSZYCH DO NAJBARDZIEJ ZŁOŻONYCH FUNKCJI. PRODUKT WYRÓŻNIA SIĘ ZMNIJSZONYM ZUŻYCIEM ENERGII DZIĘKI STARANNEMU DOBOROWI KOMPONENTÓW I ZARZĄDZANIU PRZEZ PŁYTĘ ELEKTRONICZNĄ, A TAKŻE STABILNYM PUNKTEM ROSY W KAŻDYCH WARUNKACH. MODELE Z OSUSZACZEM ZIĘBNICZYM SĄ WYPOSAŻONE W DWA FILTRY Z AUTOMATYCZNYM SPUSTEM KONDENSATU, A EFEKTYWNY OSUSZACZ ZIĘBNICZY WSPÓŁPRACUJE Z FILTREM WSTĘPNYM ORAZ FILTREM DOKŁADNYM.

EN THE NEW AND INNOVATIVE ELECTRONIC SYSTEM, ALLOWS TO CONTROL THE ENTIRE MACHINE FUNCTIONALITY, FROM THE SIMPLEST TO THE MOST COMPLEX FUNCTIONS, SUCH AS HARD ALARMS. THE PRODUCT IS DISTINGUISHED REDUCED ENERGY CONSUMPTION THANKS TO A CAREFUL SELECTION OF COMPONENTS AND MANAGEMENT BY ELECTRONIC BOARD AS WELL AS DEW POINT MAINTAINED STABLE AT UNDER ANY CONDITIONS. MODELS WITH A REFRIGERANT DEHUMIDIFIER ARE EQUIPPED WITH TWO FILTERS WITH AUTOMATIC CONDENSATE DRAINAGE, AND THE EFFICIENT REFRIGERANT DEHUMIDIFIER WORKS WITH A PRE-FILTER AND A FINE FILTER.

DE DIE NEUE UND INNOVATIVE ELEKTRONISCHE SYSTEME ERMÖGLICHT DIE STEUERUNG DER GESAMTEN MASCHINENFUNKTIONALITÄT, VON DEN EINFACHSTEN BIS ZU DEN KOMPLEXESTEN FUNKTIONEN, WIE Z.B. HARD ALARMS. DAS PRODUKT ZEICHNET SICH DURCH EINEN REDUZIERTEM ENERGIEVERBRAUCH DANK EINER SORGFÄLTIGEN AUSWAHL DER KOMPONENTEN UND DER VERWALTUNG DURCH DIE ELEKTRONISCHE KARTE SOWIE DEN TAUPUNKT UNTER ALLEN BEDINGUNGEN STABIL GEHALTEN. DIE MODELLE MIT EINEM KÄLTEMITTELENTFEUCHTER SIND MIT ZWEI FILTERN MIT AUTOMATISCHEM KONDENSATABLASS AUSGESTATTET, UND DER EFFIZIENTE KÄLTEMITTELENTFEUCHTER ARBEITET MIT EINEM VORFILTER UND EINEM FEINFILTER.



KKS .../... F D Z OSUSZACZEM ZIĘBNICZYM I ZBIORNIKIEM



KOMPRESORY ŚRUBOWE

EN | SCREW COMPRESSORS
 DE | SCHRAUBENKOMPRESSOREN

KKS .../... F KOMPRESOR ŚRUBOWY + ZBIORNIK

EN | SCREW COMPRESSOR WITH TANK
 DE | SCHRAUBENKOMPRESSOR MIT TANK



KKS ... F KOMPRESOR ŚRUBOWY

EN | SCREW COMPRESSOR
 DE | SCHRAUBENKOMPRESSOR



UZDATNIANIE POWIETRZA

Dział „Uzdatnianie Powietrza” obejmuje szeroki wybór urządzeń i akcesoriów do kompleksowej filtracji i przygotowania sprężonego powietrza. Osuszacze ziębnicze, filtry i wkłady filtracyjne, cyklonowe separatory. Oferujemy również rozwiązania do przygotowania powietrza, takie jak reduktory, filtry oraz naolejacz, zapewniające najwyższą jakość i czystość powietrza w systemie.



EN | AIR TREATMENT

THE DEPARTMENT “AIR TREATMENT” INCLUDES A WIDE RANGE OF EQUIPMENT AND ACCESSORIES FOR COMPLEX FILTRATION AND PREPARATION OF COMPRESSED AIR. REFRIGERANT DRYERS, FILTERS AND FILTER CARTRIDGES, CYCLONE SEPARATORS. WE ALSO OFFER AIR PREPARATION SOLUTIONS SUCH AS REDUCERS, FILTERS AND OILERS TO ENSURE THE HIGHEST QUALITY AND PURITY OF AIR IN THE SYSTEM.

DE | LUFTAUFBEREITUNG

DIE ABTEILUNG „LUFTAUFBEREITUNG“ UMFASST EINE BREITE PALETTE VON GERÄTEN UND ZUBEHÖR FÜR DIE KOMPLEXE FILTRATION UND AUFBEREITUNG VON DRUCKLUFT. KÄLTETROCKNER, FILTER UND FILTERPATRONEN, ZYKLONABSCHIEDER. WIR BIETEN AUCH LÖSUNGEN FÜR DIE LUFTAUFBEREITUNG WIE REDUZIERSTÜCKE, FILTER UND ÖLER, UM DIE HÖCHSTE QUALITÄT UND REINHEIT DER LUFT IM SYSTEM ZU GEWÄHRLEISTEN.

OSUSZACZE ZIĘBNICZE



SERIA DGO GOLD SERIES

EN REFRIGERANT DEHUMIDIFIER DE KÄLTETROCKNER

SERIA KO

MODEL	POWER SUPPLY DIE STROMVERSORGUNG V	CAPACITY LEISTUNG l/min m³/min	MAX. WORKING PRESSURE MAXIMALER ARBEITSDRUCK BAR	DIAMETER OF THE CONNECTION DURCHMESSER DES ANSCHLUSSES in ŚREDNICA PRZYŁĄCZA CAL	REFRIGERANT TYPE KÄLTEMITTELTYPE CZYNNIK CHŁODNICZY	GROSS WEIGHT BRUTTOGEWICHT KG
KO 600	230	6 500 6,5	16	1-1/2"	R410a	72
KO 1200	230	13 500 13,5	16	2"	R410a	104

MODEL	POWER SUPPLY DIE STROMVERSORGUNG V	CAPACITY LEISTUNG l/min m³/h	MAX. WORKING PRESSURE MAXIMALER ARBEITSDRUCK BAR	DIAMETER OF THE CONNECTION DURCHMESSER DES ANSCHLUSSES in ŚREDNICA PRZYŁĄCZA CAL	FOR COMPRESSOR WITH MAX. MOTOR POWER FÜR KOMPRESSOR MIT MAX. MOTORLEISTUNG DO KOMPRESORA O MOCY SILNIKA MAX kW	GROSS WEIGHT BRUTTOGEWICHT KG
DGO 036	230	600 36	16	3/4"	4,0	26
DGO 054	230	900 54	16	3/4"	5,5	26
DGO 078	230	1300 78	16	3/4"	7,5	26
DGO 106	230	1767 106	16	3/4"	11	37
DGO 144	230	2400 144	16	1"	15	37
DGO 180	230	3000 180	16	1"	18,5	37
DGO 216	230	3600 216	16	1"	22	40
DGO 365	230	6083 365	16	1-1/2"	37	72

CHARAKTERYSTYKA EN PRODUCT CHARACTERISTICS DE MERKMALE DES PRODUKTS

- PL** OSUSZACZE SPRĘŻONEGO POWIETRZA MARKI KUPCZYK SERIA KO
- Oszczędność energii: Innowacyjny wymiennik ciepła 3-w-1 ze stopu aluminium minimalizuje straty energii i optymalizuje odzysk chłodu.
 - Wysoka wydajność: Zintegrowany system z deflektorami oraz filtrem ze stali nierdzewnej zapewnia precyzyjne oddzielenie wilgoci.
 - Inteligentne sterowanie: Monitorowanie parametrów w czasie rzeczywistym, autodiagnostyka i automatyczna ochrona urządzenia.
 - Ekologia i stabilność: Przyjazny dla środowiska czynnik R410a oraz stabilna praca w trudnych warunkach dzięki zaworom stałego ciśnienia.



- EN** KUPCZYK BRAND COMPRESSED AIR DRYERS
- Energy saving: 3-in-1 aluminum alloy heat exchanger minimizes cooling loss and maximizes energy recovery.
 - High efficiency: Integrated design with deflector fins and stainless steel filter ensures thorough water separation.
 - Smart control: Real-time monitoring of dew point and pressure, self-diagnosis, and automatic equipment protection.
 - Eco-friendly & stable: Uses R410a refrigerants. Constant pressure expansion valves ensure reliable operation under complex conditions.

PARAMETRY TECHNICZNE:

ZNAMIONOWE WARUNKI PRACY OSUSZACZY POWIETRZA SERII KO
 TEMPERATURA OTOCZENIA: 0–42°C
 TEMPERATURA SPRĘŻONEGO POWIETRZA NA WLOCIE: 15–65°C
 CIŚNIENIE SPRĘŻONEGO POWIETRZA: 0,7 MPa, DO 1,6 MPa
 SPADEK CIŚNIENIA: 0,02 MPa (PRZY CIŚNIENIU WLOTOWYM 0,7 MPa)
 CIŚNIENIOWY PUNKT ROSY: 2–10°C

- DE** DIE DRUCKLUFTTROCKNER DER MARKE KUPCZYK
- Energieeffizient: Der 3-in-1-Aluminium-Wärmetauscher minimiert Kälteverluste und optimiert die Energierückgewinnung.
 - Hohe Leistung: Integriertes System mit Leitblechen und Edelstahlfilter für eine gründliche Wasserabscheidung.
 - Intelligente Steuerung: Echtzeit-Überwachung von Taupunkt und Druck, Selbstdiagnose und automatischer Geräteschutz.
 - Umweltfreundlich & stabil: Einsatz von R410a Kältemitteln. Konstantdruck-Expansionsventile garantieren stabilen Betrieb.

TECHNICAL SPECIFICATIONS:

RATED WORKING CONDITION OF KO SERIES AIR DRYER:
 AMBIENT TEMPERATURE: 0–42°C
 COMPRESSED AIR INLET TEMPERATURE: 15–65°C
 COMPRESSED AIR PRESSURE: 0.7 MPa, UP TO 1.6 MPa
 PRESSURE DROP: 0.02 MPa (UNDER 0.7 MPa INLET PRESSURE)
 PRESSURE DEW POINT: 2–10°C

TECHNISCHE DATEN:

-NENNBETRIEBSBEDINGUNGEN DER KO-SERIE KÄLTETROCKNER:
 UMGEBUNGSTEMPERATUR: 0–42°C
 EINTRITTSTEMPERATUR DER DRUCKLUFT: 15–65°C
 DRUCKLUFTDRUCK: 0,7 MPa, BIS ZU 1,6 MPa
 DRUCKVERLUST: 0,02 MPa (BEI 0,7 MPa EINTRITTSDRUCK)
 DRUCKTAUPUNKT: 2–10°C

TECHNICAL SPECIFICATIONS EN TECHNISCHE DATEN DE

PARAMETRY TECHNICZNE

- TEMPERATURA POWIETRZA NA WLOCIE MAX. 70°C
 ZAKRES TEMPERATURY OTOCZENIA: OD 5°C DO 50°C **PL**
 PUNKT ROSY: 3 STOPNIE, KLASA 4 ZGODNIE Z NORMĄ (ISO 8573-1)
- INLET AIR TEMPERATURE MAX. 70°C
 AMBIENT TEMPERATURE RANGE: 5°C TO 50°C **EN**
 DEW POINT: 3 DEGREES, CLASS 4 IN ACCORDANCE WITH STANDARD (ISO 8573-1)
- ANSAUGLUFTTEMPERATUR MAX. 70°C
 BEREICH DER UMGEBUNGSTEMPERATUR: 5°C BIS 50°C **DE**
 TAUPUNKT: 3 GRAD, KLASSE 5 GEMÄSS DER NORM (ISO 8573-1)



UZDATNIANIE POWIETRZA

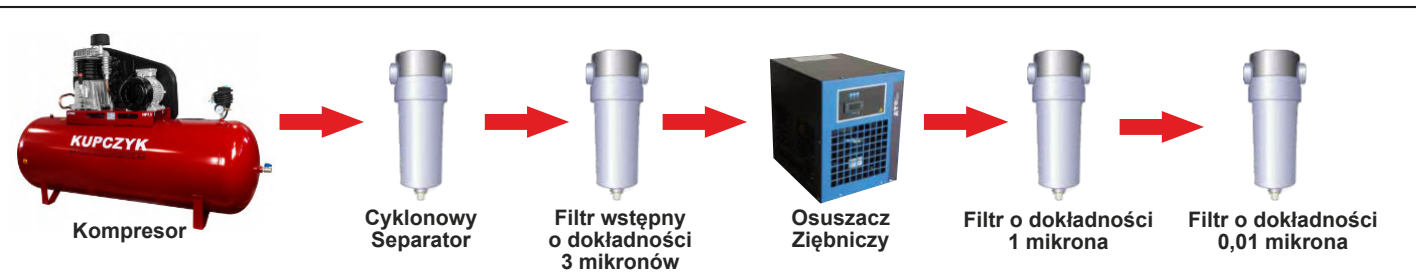

FILTRY POWIETRZA SERIA FGO

AIR FILTERS SERIA FGO

MODEL	PRZEPUSTOWOŚĆ l/min	PRZEPUSTOWOŚĆ m³/h	DIAMETER OF THE CONNECTION DURCHMESSER DES ANSCHLUSSES CAL
FGO.0077F P M H	1283	77,0	3/4"
FGO.0119F. P M H	1983	119,0	3/4"
FGO.0170F. P M H	2833	170,0	3/4"
FGO.0306F. P M H	5100	306,0	1.1/2"
FGO.0077 E P M H	1283	77,0	WKŁAD
FGO.0119 E P M H	1983	119,0	WKŁAD
FGO.0170 E P M H	2833	170,0	WKŁAD
FGO.0306 E P M H	5100	306,0	WKŁAD



FGO ... P (FILTR WSTĘPNY)

STOPIEŃ FILTRACJI 3 MIKRONY
3 KLASA DOKŁADNOŚCI

FILTRATION LEVEL: 3 MICRONS
ACCURACY CLASS: 3

FILTRATIONSSTUFE 3 MIKROMETER
GENAUIGKEITSKLASSE 3

FGO ... M

STOPIEŃ FILTRACJI 1 MIKRON
0,1 MG/M³ 2 KASA DOKŁADNOŚCI

FILTRATION ACCURACY: 1 MICRON
0,1 MG/M³ FILTRATION GRADE: CLASS 2

FILTRATIONSGRAD 1 MIKROMETER
0,1 MG/M³ GENAUIGKEITSKLASSE 2

FGO ... H

STOPIEŃ FILTRACJI 0,01 MIKRONA
0,01 MG/M³ - 1 KASA DOKŁADNOŚCI

FILTRATION ACCURACY: 0,01 MICRON
0,01 MG/M³ FILTRATION GRADE: CLASS 1

FILTRATIONSGRAD 0,01 MIKROMETER
0,01 MG/M³ GENAUIGKEITSKLASSE 1

SGO CYCLONE SEPARATORS

CYKLONOWE SEPARATORY SERIA SGO

PL SPECYFIKACJA PRODUKTU
CYKLONOWE SEPARATORY POWIETRZA SGO SĄ PRZEZNACZONE DO EFEKTYWNEGO ODPROWADZANIA KONDENSATU WODNO-OLEJOWEGO ZE SPRĘŻONEGO POWIETRZA. USUWANIE KONDENSATU MOŻE ODBYWAĆ SIĘ ZA POMOCĄ RĘCZNEGO LUB AUTOMATYCZNEGO SPUSTU (OPCJA).

EN SGO CYCLONE AIR SEPARATORS ARE DESIGNED FOR THE EFFICIENT REMOVAL OF WATER-OIL CONDENSATE FROM COMPRESSED AIR. THE CONDENSATE CAN BE DISCHARGED USING EITHER A MANUAL OR AUTOMATIC DRAIN (OPTIONAL).

DE SGO-ZYKLONABSCHIEDER SIND FÜR DIE EFFIZIENTE ENTFERNUNG VON WASSER-ÖL-KONDENSAT AUS DRUCKLUFT AUSGELEGT. DAS KONDENSAT KANN ÜBER EINEN MANUELLEN ODER AUTOMATISCHEN ABFLUSS (OPTIONAL) ENTFERNT WERDEN.

MODEL	PRZEPUSTOWOŚĆ l/min	PRZEPUSTOWOŚĆ m³/h	DIAMETER OF THE CONNECTION DURCHMESSER DES ANSCHLUSSES CAL
SGO 0078	1300	78,0	3/4"
SGO 0168	2800	168,0	3/4"
SGO 0306	5100	306,0	1.1/2"

SEPARATORY OLEJ-WODA SERIA OWS

OIL-WATER SEPARATORS ÖL-WASSER-ABSCHIEDER

OWS

MODEL	CAPACITY LEISTUNG l/min	CAPACITY LEISTUNG m³/h	DIAMETER OF THE CONNECTION DURCHMESSER DES ANSCHLUSSES CAL
OWS. 170	2830	169,8	1/2"
OWS. 510	8500	510,0	1/2"
OWS. 170 zestaw	ZESTAW SERWISOWY DO OWS. 170		
OWS. 510 zestaw	ZESTAW SERWISOWY DO OWS. 510		

PL SPECYFIKACJA PRODUKTU
SEPARATOR KONDENSATU OWS ATS ZAPEWNIĄ WSTĘPNE OCZYSZCZENIE I BEZPIECZNE ODPROWADZANIE WODY ZGODNIE Z PRZEPISAMI. WYPOSAŻONY W PODWÓJNY SYSTEM FILTRÓW, JEST ŁATWY W INSTALACJI I UTRZYMANIU, GWARANTUJĄC WYSOKĄ WYDAJNOŚĆ.

EN THE OWS ATS CONDENSATE SEPARATOR PROVIDES PRELIMINARY FILTRATION AND SAFE WATER DISCHARGE IN COMPLIANCE WITH REGULATIONS. EQUIPPED WITH A DUAL FILTER SYSTEM, IT IS EASY TO INSTALL AND MAINTAIN, ENSURING HIGH EFFICIENCY.

DE DER OWS ATS KONDENSATABSCHIEDER ERMÖGLICHT EINE VORFILTRATION UND SICHERE WASSERABLEITUNG GEMÄSS DEN VORSCHRIFTEN. AUSGESTATTET MIT EINEM DOPPELFILTERSYSTEM, IST ER EINFACH ZU INSTALLIEREN UND ZU WARTEN UND GEWÄHRLEISTET EINE HOHE EFFIZIENZ.

FGO SGO ACCESSORY ZUBEHÖR

AKCESORIA SERII FGO ORAZ SGO



MODEL	ACCESSORIES OPTIONALE AUSSTATTUNG WYPOSAŻENIE DODATKOWE
ADG	ZEGAROWY WSKAŹNIK RÓŻNICOWY
AAD	AUTOMATYCZNY SPUST KONDENSATU
ATD	AUTOMATYCZNY SPUST KONDENSATU Z NASTAWAMI CZASOWYMI
AGD	SPUST KONDENSATU STEROWANY Z ELEKTRONICZNYM CZUJNIKIEM



PRZYGOTOWANIE POWIETRZA REDUKTORY / FILTRY / NAOLEJACZE

MODEL	RODZAJ URZĄDZENIA	DIAMETER OF THE CONNECTION DURCHMESSER DES ANSCHLUSSES CAL	DEGREE OF FILTRATION GRAD DER FILTRATION MIKRON	ADJUSTMENT RANGE EINSTELLBEREICH BAR	MAX. WORKING PRESSURE MAXIMALER ARBEITSDRUCK BAR	CAPACITY AT 6 BAR LEISTUNG BEI 6 BAR l/min
F 180**	Filtr do instalacji sprężonego powietrza	1/4"	10	-	12	2100
F 200**	Filtr do instalacji sprężonego powietrza	1/2" 3/8"	10	-	14	6000
F 300**	Filtr do instalacji sprężonego powietrza	1"	10	-	16	9000
R 180 *	Reduktor do instalacji sprężonego powietrza	1/4"	-	0 - 10	12	1700
R 200 *	Reduktor do instalacji sprężonego powietrza	1/2" 3/8"	-	0 - 12	14	6000
R 300 *	Reduktor z manometrem do instalacji sprężonego powietrza	1"	-	0 - 12	16	8000
L 180**	Naolejacz z dozownikiem oleju do instalacji sprężonego powietrza	1/4"	-	-	12	2200
L 200**	Naolejacz z dozownikiem oleju do instalacji sprężonego powietrza	1/2" 3/8"	-	-	14	6000
L 300**	Naolejacz z dozownikiem oleju do instalacji sprężonego powietrza	1"	-	-	16	9000
FR 180 *	Reduktor z filtrem do instalacji sprężonego powietrza	1/4"	10	0 - 10	12	1800
FR 200 *	Reduktor z filtrem do instalacji sprężonego powietrza	1/2" 3/8"	10	0 - 12	14	5000
FR 300 *	Reduktor z filtrem i manometrem do instalacji sprężonego powietrza	1"	10	0 - 12	16	8000
FRL 180 *	Reduktor z filtrem i naolejaczem do instalacji sprężonego powietrza	1/4"	10	0 - 10	12	1800
FRL 200 *	Reduktor z filtrem i naolejaczem do instalacji sprężonego powietrza	1/2" 3/8"	10	0 - 12	14	5000
FRL 300 *	Kompletny blok przygotowania powietrza	1"	10	0 - 12	16	8000



* - Na wyposażeniu manometr oraz 2 uchwyty do zawieszenia na ścianie
** - Na wyposażeniu 2 uchwyty do zawieszenia na ścianie



ZBIORNIKI POWIETRZA

270 - 2000L

EN AIR TANKS
DE LUFTTANKS

MODEL	TANK CAPACITY	MAX. WORKING PRESSURE	GROSS WEIGHT	SIZE	DIMENSIONS													
	BEHÄLTERKAPAZITÄT	MAXIMALER ARBEITSDRUCK	BRUTTOGEWICHT	GRÖSSE	ABMESSUNGEN													
	L	BAR	KG	CM	DE (mm)	A (mm)	B (mm)	C (mm)	D (mm)	E (mm)	1 (cal)	2 (cal)	3 (cal)	4 (cal)	5 (cal)	6 (cal)	7 (cal)	8 (cal)
VEC00478	270	11	67	168x52	500	175	599	1304	-	1648	2"	1"	1"	-	3/8"	1"	-	-
VEC00370	500	11	116	225x60	600	155	785	1665	-	2050	2"	2"	2"	-	3/8"	2"	2"	-
VEC00518	1000	12	210	235x80	800	145	770	1720	-	2350	2"	2"	2"	3/8"	3/8"	2"	2"	-
VEC00528	2000	12	388	249x110	1100	200	770	1970	-	2490	2"	2"	2"	1/2"	1/2"	2"	2"	-

ZESTAW ARMATURY DO ZBIORNIKA

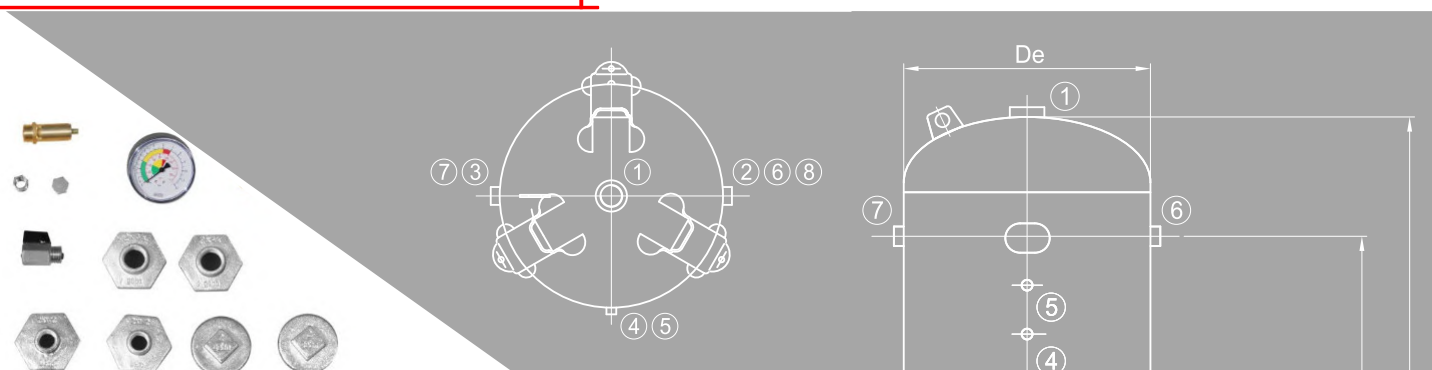

CHARAKTERYSTYKA

EN PRODUCT CHARACTERISTICS
DE MERKMALE DES PRODUKTS

PL ZAKRES TEMPERATUR PRACY DLA ZBIORNIKÓW 11 BAR MIEŃCI SIĘ OD -10°C DO +100°C, ORAZ DLA ZBIORNIKÓW 12 BAR - OD -10°C DO +50°C.
WYPOSAŻENIE OBEJMUJE KOMPLET DOKUMENTACJI DO UDT.
WYPOSAŻENIE DODATKOWE POSIADA ARMATURĘ PNEUMATYCZNĄ, A W NIEJ ZAWÓR BEZPIECZEŃSTWA, ZAWÓR SPUSTU KONDENSATU, MANOMETR, DWIE ZAŚLEPKI ORAZ REDUKCJE DO PRZYŁĄCZA PRZEWODÓW.

EN THE OPERATING TEMPERATURE RANGE FOR 11 BAR TANKS IS FROM -10°C TO +100°C, AND FOR 12 BAR TANKS, IT IS FROM -10°C TO +50°C.
THE EQUIPMENT INCLUDES A COMPLETE SET OF DOCUMENTATION FOR UDT.
ADDITIONAL EQUIPMENT INCLUDES PNEUMATIC FITTINGS, FEATURING A SAFETY VALVE, CONDENSATE DRAIN VALVE, PRESSURE GAUGE, TWO PLUGS, AND ADAPTERS FOR PIPE CONNECTIONS.

DE DER BETRIEBSTEMPERATURBEREICH FÜR 11-BAR-BEHÄLTER LIEGT ZWISCHEN -10 °C UND +100 °C, UND FÜR 12-BAR-BEHÄLTER ZWISCHEN -10 °C UND +50 °C.
DIE AUSSTATTUNG UMFASST EIN VOLLSTÄNDIGES DOKUMENTATIONSSET FÜR UDT.
ZUSÄTZLICHES ZUBEHÖR UMFASST PNEUMATISCHE ARMATUREN, DARUNTER EIN SICHERHEITSENTIL, EIN KONDENSATABLEITUNGSVENTIL, EIN MANOMETER, ZWEI VERSCHLUSSSTOPFEN UND ADAPTER FÜR ROHRANSCHLÜSSE.

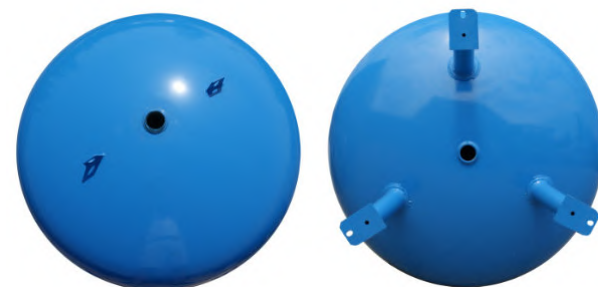

URZĄDZENIA ORAZ OSPRZĘT DO KOMPRESORÓW

NIEZAWODNE ROZWIĄZANIA

Dział obejmuje szeroką gamę komponentów, które m.in. stanowią podstawowe elementy konstrukcyjne kompresorów, w tym pompy sprężarkowe, silniki elektryczne oraz inne części kluczowe dla budowy i sprawnego funkcjonowania wielu urządzeń.
W naszej ofercie znajdują Państwo szeroki wybór części zamiennych i elementów, które umożliwiają szybką i efektywną naprawę w przypadku ewentualnej usterki.



EN COMPRESSOR EQUIPMENT AND ACCESSORIES

THE SECTION INCLUDES A WIDE RANGE OF COMPONENTS THAT SERVE AS ESSENTIAL CONSTRUCTION ELEMENTS OF COMPRESSORS, INCLUDING COMPRESSOR PUMPS, ELECTRIC MOTORS, AND OTHER PARTS CRUCIAL FOR THE CONSTRUCTION AND EFFICIENT OPERATION OF MANY DEVICES. IN OUR OFFER, YOU WILL FIND A BROAD SELECTION OF SPARE PARTS AND REPLACEMENT COMPONENTS THAT ENABLE QUICK AND EFFICIENT REPAIRS IN THE EVENT OF ANY MALFUNCTION.

DE KOMPRESSORAUSRÜSTUNG UND ZUBEHÖR

DIE ABTEILUNG UMFASST EINE BREITE PALETTE VON KOMPONENTEN, DIE UNTER ANDEREM ALS GRUNDLEGENDE BAUELEMENTE FÜR KOMPRESSOREN DIENEN, DARUNTER KOMPRESSORPUMPEN, ELEKTROMOTOREN UND ANDERE TEILE, DIE FÜR DEN AUFBAU UND DEN EINWANDFREIEN BETRIEB VIELER GERÄTE ENTSCHEIDEND SIND. IN UNSEREM ANGBOT FINDEN SIE EINE GROSSE AUSWAHL AN ERSATZTEILEN UND AUSTAUSCHKOMPONENTEN, DIE EINE SCHNELLE UND EFFIZIENTE REPARATUR IM FALLE EINER MÖGLICHEN STÖRUNG ERMÖGLICHEN.

POMPY SPRĘŻARKOWE

EN COMPRESSOR PUMPS
DE KOMPRESSORPUMPEN

CHARAKTERYSTYKA EN PRODUCT CHARACTERISTICS
DE MERKMALE DES PRODUKTS

PL OFERUJEMY WYSOKIEJ KLASY POMPY I ZESTAWY SPRĘŻARKOWE O RÓŻNYCH WYDAJNOŚCIACH I POJEMNOŚCIACH, ODPOWIEDNIE DLA KAŻDEGO SERWISU. W ASORTYMENCIE ZNAJDUJĄ SIĘ ZARÓWNO POMPY, JAK I KOMPLETY Z DEDYKOWANYMI OLEJAMI KUPCZYK. SPRĘŻARKI POCHODZĄ OD RENOMOWANEGO WŁOSKIEGO PRODUCENTA ORAZ Z NASZEGO WŁASNEGO IMPORTU.

EN WE OFFER HIGH-QUALITY PUMPS AND COMPRESSOR SETS IN VARIOUS POWER AND CAPACITY RANGES, IDEAL FOR ANY SERVICE OPERATION. OUR SELECTION INCLUDES BOTH PUMPS AND COMPLETE SETS WITH DEDICATED KUPCZYK OILS. THE COMPRESSORS COME FROM A RENOWNED ITALIAN MANUFACTURER AS WELL AS FROM OUR OWN IMPORTS.

DE WIR BIETEN QUALITATIV HOCHWERTIGE PUMPEN UND KOMPRESSORSÄTZE IN VERSCHIEDENEN LEISTUNGS- UND KAPAZITÄTSBEREICHEN AN, DIE SICH FÜR JEDEN SERVICEEINSATZ EIGNEN. UNSER ANGEBOT UMFASST SOWOHL PUMPEN ALS AUCH KOMPLETTE SÄTZE MIT SPEZIELLEN KUPCZYK-ÖLEN. DIE KOMPRESSOREN STAMMEN SOWOHL VON EINEM RENOMMIERTEN ITALIENISCHEN HERSTELLER ALS AUCH VON UNSEREN EIGENEN IMPORTEN.



EN DE	ROUNDS PER MINUTE UMDREHUNGEN PRO MINUTE	CYLINDERS/STAGES ZYLINDER / STUFEN	AIR DISPLACEMENT ANSAUGLEISTUNG	MAX. WORKING PRESSURE MAXIMALER ARBEITSDRUCK	MOTOR POWER MOTORLEISTUNG	SIZE GRÖSSE
MODEL	OBR/MIN	C/ST.SPR.	L/MIN	BAR	KM kW	ŚREDNICA MM
B-2800	1250	2/1	254	10	2,0 1,5	280
B-2800B	1500	2/1	320	10	3,0 2,2	280
B-3800B	1400	2/1	476	10	4,0 3,0	350
NB 4	1353	2/2	480	11	4,0 3,0	310
NB 5	1353	2/2	640	11	5,5 4,0	400
NB 7	1400	2/2	840	11	7,5 5,5	400
NB 10	1480	2/2	1230	11	10 7,5	495



EN DE	ROUNDS PER MINUTE UMDREHUNGEN PRO MINUTE	CYLINDERS/STAGES ZYLINDER / STUFEN	AIR DISPLACEMENT ANSAUGLEISTUNG	MAX. WORKING PRESSURE MAXIMALER ARBEITSDRUCK	MOTOR POWER MOTORLEISTUNG	SIZE GRÖSSE
MODEL	OBR/MIN	C/ST.SPR.	L/MIN	BAR	KM kW	ŚREDNICA MM
PAT A29B	1350	2/1	320	10	3,0 2,2	330
PAT A39B	1350	2/1	486	10	3,0 2,2	390
PAT A49B	1300	2/2	553	10	4,0 3,0	390
B-5900B	1400	2/2	653	15	5,5 4,0	430
B-6000B	1400	2/2	827	15	7,5 5,5	430
B-7000B	1300	2/2	1210	15	10 7,5	430



KUPCZYK
PROFI AIR COMPRESSOR

MODEL	EN DE	ROUNDS PER MINUTE UMDREHUNGEN PRO MINUTE	CYLINDERS/STAGES ZYLINDER / STUFEN	AIR DISPLACEMENT ANSAUGLEISTUNG	MAX. WORKING PRESSURE MAXIMALER ARBEITSDRUCK	MOTOR POWER MOTORLEISTUNG		SIZE GRÖSSE	STRAP WIDTH RIEMENBREITE
		OBR/MIN	C/ST.SPR.	L/MIN	BAR	KM	KW	ŚREDNICA MM	SZEROKOŚĆ PASKA
KKT - 400		1050	2/1	350	10	3,0	2,2	260	13
KKT - 500		960	3/1	500	10	4,0	3,0	280	13
KKT - 800		930	2/1	800	10	5,5	4,0	350	17
KKT - 1300		880	3/1	1300	10	7,5	5,5	350	17
KKT - 1600		900	3/1	1600	10	10	7,5	410	17
K - 340		1200	2/1	250	10	2,2	1,5	300	13
K - 400		920	2/1	354	10	3,0	2,2	300	13
K - 520		960	2/1	315	10	4,0	3,0	300	13



KKT-400



KKT-500



KKT-800



KKT-1300



KKT-1600



K-340



K-400



K-520

SILNIKI ELEKTRYCZNE

EN | ELECTRIC MOTORS
DE | ELEKTROMOTOREN

CHARAKTERYSTYKA | EN | PRODUCT CHARACTERISTICS
DE | MERKMALE DES PRODUKTS



PL | Wszechnonarne zastosowanie - urządzenia o wysokiej wydajności, idealne do budowy, modernizacji oraz naprawy sprzętu. Wyposażone w miedziane uzwojenie, oferują lepszą przewodność i efektywność cieplną w porównaniu do modeli aluminiowych, co przekłada się na optymalne osiągi. Stopień ochrony IP wynosi 54.

EN | ELECTRIC MOTORS
HIGH-PERFORMANCE DEVICES, IDEAL FOR CONSTRUCTION, UPGRADES, AND EQUIPMENT REPAIRS. EQUIPPED WITH COPPER WINDING, THEY OFFER SUPERIOR CONDUCTIVITY AND THERMAL EFFICIENCY COMPARED TO ALUMINUM MODELS, RESULTING IN OPTIMAL PERFORMANCE. THE IP RATING IS 54.

DE | ELEKTROMOTOREN
HOCHEFFIZIENTE GERÄTE, IDEAL FÜR DEN BAU, DIE MODERNISIERUNG UND REPARATUR VON ANLAGEN. AUSGESTATTET MIT KUPFERWICKLUNGEN BIETEN SIE EINE BESSERE LEITFÄHIGKEIT UND WÄRMEEFFIZIENZ IM VERGLEICH ZU MODELLEN MIT ALUMINIUMWICKLUNGEN, WAS ZU OPTIMALEN LEISTUNGEN FÜHRT. DER IP-SCHUTZGRAD BETRÄGT 54.

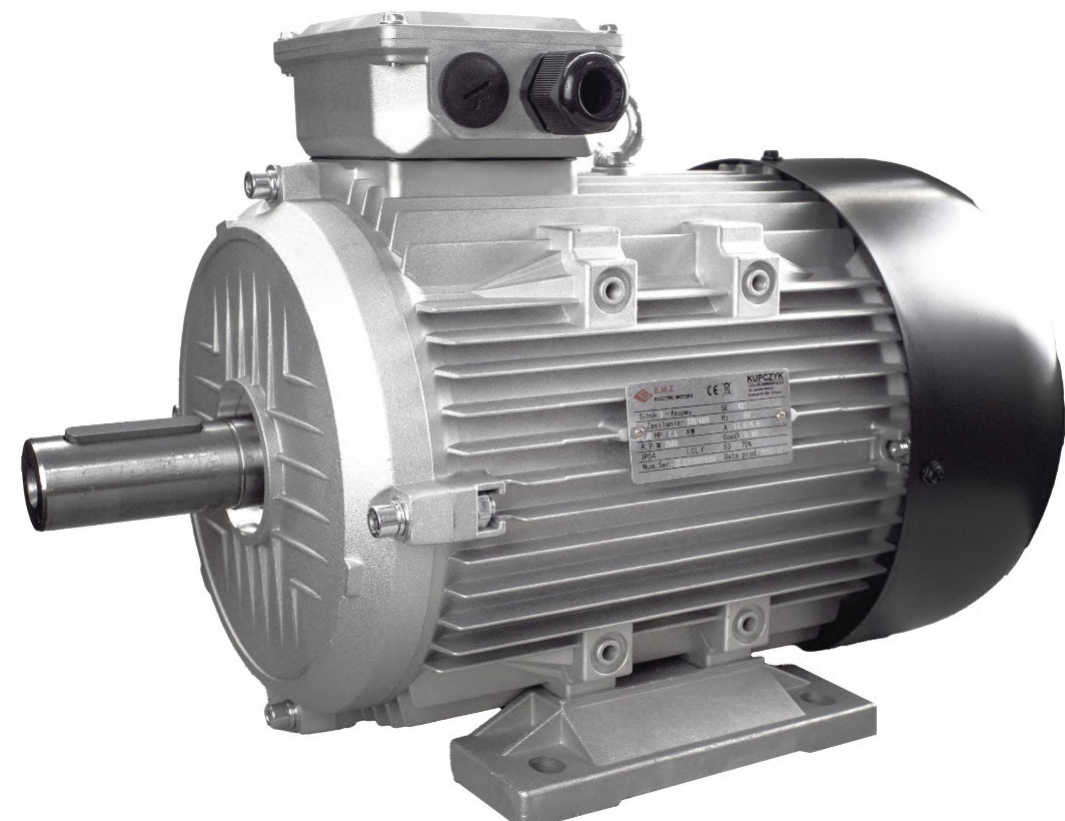

MODEL	POWER SUPPLY	MOTOR POWER		ROUNDS PER MINUTE	BOLT SPACING	SHAFT DIAMETER	GROSS WEIGHT	SIZE
	DIE STROMVERSORGUNG V	MOTORLEISTUNG KM	KW	UMDREHUNGEN PRO MINUTE OBR/MIN	SCHRAUBENABSTAND ROZTAW ŚRUB(MM)	DURCHMESSER DER WELLE ŚREDNICA WALU(MM)	BRUTTOGEWICHT KG	GRÖSSE CM (lxdxh)
SE-415a	230	3,0	2,2	2800	140x123	24	16	253x335x171
SE-417	400	3,0	2,2	2800	140x125	24	14,8	225x331x171
SE-418	400	4,0	3,0	2840	140x125	24	17,7	210x331x171
SE-419	400	5,5	4,0	2850	160x140	28	22,9	256x378x185
SE-420	400	7,5	5,5	2850	190x145	28	28,9	281x401x227
SE-421	400	10	7,5	2880	216x140	38	43,3	320x475x262



SE-415a



SE-417



SE-418



SE-419



SE-420



SE-421

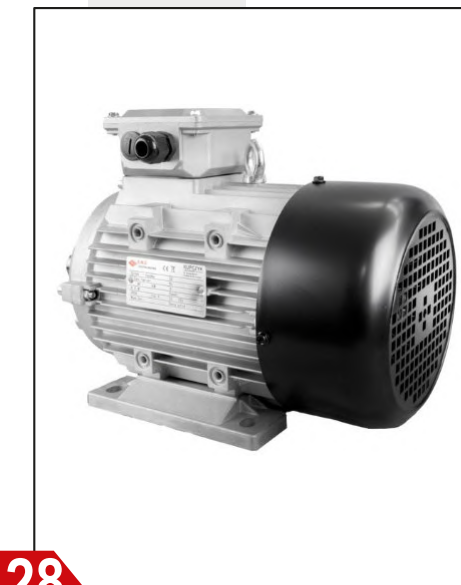

WŁĄCZNIKI CIŚNIENIOWE

PRESOSTATY

EN PRESSURE SWITCHES
DE DRUCKSCHALTER

MODEL	PRZEDZIAŁ AMPEROWY	NAPIĘCIE	BAR	CISNIENIE ZAŁĄCZENIA (bar)	REGULACJA CIŚNIENIA	ŚREDNICA PRZYŁĄCZA (cal)	ZABEZPIECZENIE TERMICZNE	DO SILNIKÓW O MOCY (KW)
SP038		230V	8-10	8	✓	4 x 1/4"	✗	Maks. 3kW
SP039		400V	8-10	8	✓	4 x 1/4"	✗	Maks. 4kW
PRM4		230V	10	8	✓	4 x 1/4"	✗	Maks. 3kW
PRT4		400V	10	8	✓	4 x 1/4"	✗	Maks. 4kW
BX16ETH4-6,3	3-6,3	400V	10	8	✓	4 x 1/4"	✓	2,2kW
BX16ETH4-10	6,3-10	400V	10	8	✓	4 x 1/4"	✓	3 i 4kW
BX16ETH4-16	10-16	400V	10	8	✓	4 x 1/4"	✓	5,5 i 7,5kW
BX16ETH-18	13-18	400V	10	8	✓	4 x 1/4"	✓	7,5kW
BX16ETH-20	17-23	400V	10	8	✓	4 x 1/4"	✓	11kW
MDR3 3-6,3A	3-6,3	400V	10	8	✓	3/8" + 3x 1/4"	✓	2,2kW
MDR3 6,3-10 A	6,3-10	400V	10	8	✓	3/8" + 3x 1/4"	✓	3 i 4kW
MDR3 -10-16 A	10-16	400V	10	8	✓	3/8" + 3x 1/4"	✓	5,5 i 7,5kW
MDR3 16-20A	16-20	400V	10	8	✓	3/8" + 3x 1/4"	✓	7,5kW
MDR3 20-24 A	20-24	400V	10	8	✓	3/8" + 3x 1/4"	✓	11kW



KUPCZYK



CONDOR

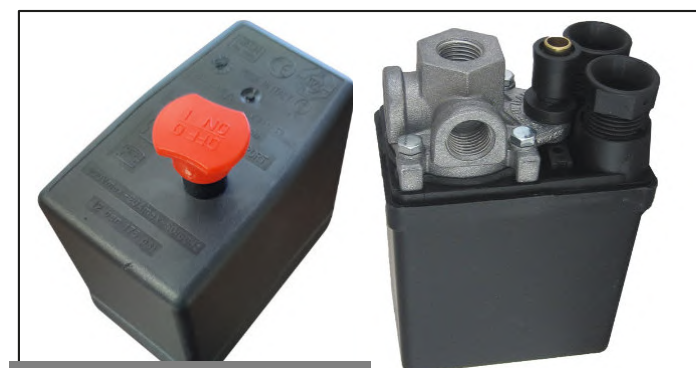

NEMA (PRM/PRT)



NEMA (BX16...)

KOŁA PASOWE

CHARAKTERYSTYKA

EN | PRODUCT CHARACTERISTICS
DE | MERKMALE DES PRODUKTS

EN | PULLEYS FOR COMPRESSOR
DE | RIEMENSCHLEIBEN FÜR KOMPRESSOR

- PL** | KOŁA PASOWE PASUJĄ DO POMP SPRĘŻARKOWYCH MONTOWANYCH NA KOMPRESORACH: KUPCZYK, GGA, ABAC, NUAIR, BALMA I WIELU INNYCH
- EN** | PULLEYS FIT COMPRESSOR PUMPS MOUNTED ON COMPRESSORS: KUPCZYK, GGA, ABAC, NUAIR, BALMA AND MANY OTHERS
- DE** | DIE RIEMENSCHLEIBEN PASSEN ZU KOMPRESSORPUMPEN, DIE AUF KOMPRESSOREN MONTIERT SIND: KUPCZYK, GGA, ABAC, NUAIR, BALMA UND VIELE ANDERE

MODEL	FOR MODEL ZUM MODELL	DIAMETER DURCHMESSER	BELT IN THE PULLEY RIEMEN IN DER RIEMENSCHLEIBE	INNER DIAMETER INNENDURCHMESSER	OUTER DIAMETER AUßENDURCHMESSER
	PASUJE M.IN DO MODELU	ŚREDNICA (MM)	PASEK (MM)	ŚREDNICA OTWORU WEWNĘTRZNA (MM)	ŚREDNICA OTWORU ZEWNĘTRZNA (MM)
KKT400-42	KKT-400	260	1x13	22	24
KKT500-42	KKT-500	280	2x13	22	24
KKT1300-42	KKT1300 / KKT 800	350	2x107	30	34
KKT1600-42	KKT1300 / KKT 800	410	2x107	30	34
9428070	B2800 / B2800B	280	1x13	22,5	24,3
9428071	B3800B / B4900 / B4900B	350	1x13	22,5	24,5
5000100	B-5900B / ABAC B-6000B / B-7000B	430	2x13	27	30



OLEJE

EN | OILS
DE | ÖLE

MODEL	PRZEZNACZENIE ZWECK DES PRODUKTS	POJEMNOŚĆ ÖL KAPAZITÄT
LDAA-100	KOMPRESORY TŁOKOWE	1L
LDAA-100 5L	KOMPRESORY TŁOKOWE	5L
RARUS 425 1L	KOMPRESORY ŚRUBOWE	1L
RARUS 425 5L	KOMPRESORY ŚRUBOWE	5L
LUX-10 1L	OLEJ SMAROWY - NARZĘDZIA PNEUMATYCZNE	1L
HLP VG 32 5L	OLEJ HYDRAULICZNY PODNOŚNIKI SAMOCHODOWE	5L

Olej hydrauliczny

do stosowania w średnio i wysokoobciążonych układach przeniesienia siły oraz napędu i sterowania hydraulicznego, przekładniach hydraulicznych oraz innych mechanizmach regulująco-sterujących, w których występują trudne warunki pracy, także panuje podwyższona temperatura i wilgotność.

Oleje do kompresorów - Kompresory śrubowe

Są one skomponowane z wysokiej jakości mineralnych olejów bazowych i pakietu wysokiej jakości dodatków uszlachetniających zaprojektowanych w celu zapewnienia wyjątkowej ochrony urządzeń i niezawodności sprężarek pracujących zarówno w łagodnych jak i ciężkich warunkach. Zapewniają doskonałą ochronę przed zużyciem i możliwość obniżenia kosztów konserwacji poprzez zminimalizowanie problemów z urządzeniami oraz przeniesionych osadów i zanieczyszczeń. Ze względu na wysokie oceny FZG, Seria Rarus 425 to znakomite smary do układów sprężarek z przekładniami i łożyskami, szczególnie nadające się do smarowania modułów śrubowych.

Oleje do kompresorów - Kompresory tłokowe

Olej mineralny LDAA-100 to wysokiej klasy olej do smarowania powietrznych sprężarek tłokowych oraz łopatkowych, smarowanych rozbryzgowo. Smarowanie sprężarki olejem LDAA-100 zapewni dłuższą żywotność oraz mniejsze zużywanie się części. Zalecany dla wszystkich producentów: Kupczyk, Oma, Darkomp, GGA, Balma, ABAC, FIAC, FINI itd.



CZĘŚCI ZAMIENNE DO KOMPRESORÓW

EN SPARE PARTS FOR COMPRESSORS

DE ERSATZTEILE FÜR KOMPRESSOREN

PL OFERUJEMY SZEROKI WYBÓR WYSOKIEJ JAKOŚCI CZĘŚCI ZAMIENNYCH, KTÓRE ZAPEWNIĄ NIEZAWODNĄ PRACĘ KOMPRESORÓW I WYDŁUŻAJĄ ICH ŻYWNOCIEŚĆ. POSIADAMY WIELE CZĘŚCI ZAMIENNYCH DOSTĘPNYCH OD RĘKI, CO UMOŻLIWIA SZYBKIE USUNIĘCIE AWARII I PRZYWRÓCENIE SPRAWNOŚCI URZĄDZEŃ.

EN WE OFFER A WIDE SELECTION OF HIGH-QUALITY SPARE PARTS THAT ENSURE RELIABLE COMPRESSOR OPERATION AND EXTEND THEIR LIFESPAN. WE HAVE MANY SPARE PARTS AVAILABLE ON HAND, ENABLING QUICK REPAIRS AND RESTORING EQUIPMENT FUNCTIONALITY.

DE WIR BIETEN EINE GROSSE AUSWAHL AN HOCHWERTIGEN ERSATZTEILEN, DIE EINEN ZUVERLÄSSIGEN BETRIEB DER KOMPRESSOREN GEWÄHRLEISTEN UND DEREN LEBENSDAUER VERLÄNGERN. WIR HABEN VIELE ERSATZTEILE SOFORT VERFÜGBAR, WAS EINE SCHNELLE BEHEBUNG VON STÖRUNGEN UND DIE WIEDERHERSTELLUNG DER FUNKTIONALITÄT DER GERÄTE ERMÖGLICHT.



KOMPLETY USZCZELEK DO KOMPRESORA POMPY EN GASKET SETS DE DICHTUNGSSÄTZE



EN DE	DESCRIPTION BESCHREIBUNG	FOR MODEL FÜR MODELL	SET INCLUDES DAS SET BEINHALTET
MODEL	OPIS	PASUJE DO MODELU	KOMPLET ZAWIERA
9428090 2800	Komplet uszczeltek do kompresora pompy	B-2800 / B-2800B	Uszczelka głowicy
9428090 3800	Komplet uszczeltek do kompresora pompy	B-3800B	Uszczelka cylindra
4950055	Komplet uszczeltek do kompresora pompy	B-4900 / B-4900B	Uszczelka rury międzystopniowej
53N0056	Komplet uszczeltek do kompresora pompy	B-5900B	Uszczelka chłodnicy
6224019100	Komplet uszczeltek do kompresora pompy	B-6000B	Uszczelka pokrywy łożyska
7050055	Komplet uszczeltek do kompresora pompy	B-7000B	Dolna uszczelka pokrywy karteru

ARMATURA PNEUMATYCZNA

SZEROKI WYBÓR

Armatury pneumatycznej, niezbędnej do tworzenia i modernizacji systemów pneumatycznych. Dział obejmuje m.in. szybkozłączki, rozgałęźniki, redukcje, kolanka, łączniki oraz wiele innych akcesoriów, które zapewniają niezawodność i efektywność pracy Twojego sprzętu.



EN PNEUMATIC FITTINGS

A WIDE SELECTION OF PNEUMATIC FITTINGS ESSENTIAL FOR CREATING AND UPGRADING PNEUMATIC SYSTEMS. THE SECTION INCLUDES QUICK COUPLINGS, SPLITTERS, REDUCERS, ELBOWS, CONNECTORS, AND MANY OTHER ACCESSORIES THAT ENSURE THE RELIABILITY AND EFFICIENCY OF YOUR EQUIPMENT.

DE PNEUMATISCHE ARMATUREN

EINE BREITE AUSWAHL AN PNEUMATISCHEN ARMATUREN, DIE FÜR DEN AUFBAU UND DIE MODERNISIERUNG VON PNEUMATIKSYSTEMEN UNERLÄSSLICH SIND. DER BEREICH UMFASST SCHNELLKUPPLUNGEN, VERTEILER, REDUZIERSTÜCKE, WINKELSTÜCKE, VERBINDER UND VIELE WEITERE ZUBEHÖRTEILE, DIE ZUVERLÄSSIGKEIT UND EFFIZIENZ IHRER GERÄTE GEWÄHRLEISTEN

REDUKTORY

EN REDUCERS
DE REDUZIERGERÄTE

EN	DEVICE TYPE	DIAMETER OF THE CONNECTION	DEGREE OF FILTRATION	ADJUSTMENT RANGE	MAX. WORKING PRESSURE
DE	GERÄTETYP	DURCHMESSER DES ANSCHLUSSES	GRAD DER FILTRATION	EINSTELLBEREICH	MAXIMALER ARBEITSDRUCK
MODEL	RODZAJ URZĄDZENIA	ŚREDNICA PRZYŁĄCZA CAL	STOPIEŃ FILTRACJI MIKRON	ZAKRES REGULACJI BAR	MAKSYMALNE CIŚNIENIE BAR
AC 3010-02	Reduktor powietrza z filtrem, odwadniaczem i naolejaczem	1/4"	10	0-10	12
AC 4010-04	Reduktor powietrza z filtrem, odwadniaczem i naolejaczem	1/2"	10	0-10	12
AW 3000-02	Reduktor powietrza - filtr odwadniacz	1/4"	10	0-10	12
AW 4000-04	Reduktor powietrza - filtr odwadniacz	1/2"	10	0-10	12
AR 3000-02	Reduktor ciśnienia z manometrem	1/4"	10	0-10	12
AR 4000-04	Reduktor ciśnienia z manometrem	1/2"	10	0-10	12
AF 3000-02	Filtr odwadniacz powietrza	1/4"	10	-	12
AF 4000-04	Filtr odwadniacz powietrza	1/2"	10	-	12
AL 3000-02	Naolejacz do instalacji powietrza	1/4"	10	-	12
AL 4000-04	Naolejacz do instalacji powietrza	1/2"	10	-	12
SL3000-03C	Reduktor ciśnienia do kompresora (pionowy)	3/8"	-	0-10	12
SL4000-04C	Reduktor ciśnienia do kompresora (pionowy)	1/2"	-	0-10	12
RPF 187 R	Reduktor ciśnienia do kompresora (pionowy) - GAV	3/8"	-	0-10	12
RPF 188 R	Reduktor ciśnienia do kompresora (pionowy) - GAV	1/2"	-	0-10	12
RP 182 R	Reduktor ciśnienia do kompresora (poziomy) - GAV	1/4"	-	0-10	12
SP024	Reduktor do rękojści	1/4"	-	0-10	10
FL-61	Reduktor do K. FL-24 / FL-50 / ZVA-24 / ZVA-50 / ZVA-100	1/4" i 1/8"	-	-	-



EN AIR REGULATOR WITH FILTER, LUBRICATOR, AND WATER SEPARATOR
DE DRUCKMINDERER MIT FILTER, ÖLER UND WASSERABSCHNEIDER

WATER SEPARATOR FILTER
WASSERABSCHNEIDERFILTER

EN PRESSURE REGULATOR WITH GAUGE
DE DRUCKMINDERER MIT MANOMETER

EN AIRLINE WATER SEPARATOR
DE DRUCKLUFT-WASSERABSCHNEIDER

EN AIR OILER
DE LUFTÖLER



EN PRESSURE REGULATOR FOR COMPRESSOR
DE DRUCKMINDERER FÜR KOMPRESSOR



EN REGULATOR FOR HANDLE
DE REGLER FÜR HANDGRIFF



EN REGULATOR FOR HANDLE
DE DRUCKMINDERER



ARMATURA PNEUMATYCZNA - DROBNA

EN PNEUMATIC FITTINGS
DE PNEUMATISCHE ARMATUREN

SZYBKOZŁĄCZKI ZATRZASKOWE Z SERII 112 SZYBKOZŁĄCZE ŻEŃSKIE

EN LATCH QUICK CONNECTORS
DE SCHNELLANSCHLÜSSE MIT VERRIEGELUNG

EN	DEVICE TYPE	EXTERNAL THREAD	INTERNAL THREAD	HOSE DIAMETER
DE	GERÄTETYP	AUßENGEWINDE	INNENGEWINDE	SCHLAUCHDURCHMESSER
MODEL	RODZAJ URZĄDZENIA	GWINT ZEWNĘTRZNY (CAL)	GWINT WEWNĘTRZNY (CAL)	ŚREDNICA WĘŻA (MM)
112 1/4"	szybkoszłączka	1/4"	-	-
112 3/8"	szybkoszłączka	3/8"	-	-
112 1/2"	szybkoszłączka	1/2"	-	-
112 A 1/4"	szybkoszłączka	-	1/4"	-
112 A 3/8"	szybkoszłączka	-	3/8"	-
112 A 1/2"	szybkoszłączka	-	1/2"	-
112 C 6	szybkoszłączka na węża PCV	-	-	6
112 C 8	szybkoszłączka na węża PCV	-	-	8
112 C 10	szybkoszłączka na węża PCV	-	-	10
112 C 12	szybkoszłączka na węża PCV	-	-	12
		INSIDE HOSE DIAMETER ŚREDNICA WĘŻA WEWNĄTRZ (MM)	OUTER HOSE DIAMETER ŚREDNICA WĘŻA ZEWNĘTRZNA (MM)	
112 D 4x6	szybkoszłączka do uzbrojenia węża	4	6	
112 D 6x8	szybkoszłączka do uzbrojenia węża	6	8	
112 D 8x10	szybkoszłączka do uzbrojenia węża	8	10	
UNI D 1	szybkoszłączka do uzbrojenia węża	5	8	
UNI D 4	szybkoszłączka do uzbrojenia węża	6,5	10	
UNI D 5	szybkoszłączka do uzbrojenia węża	8	12	
UNI D 6	szybkoszłączka do uzbrojenia węża	10	12	

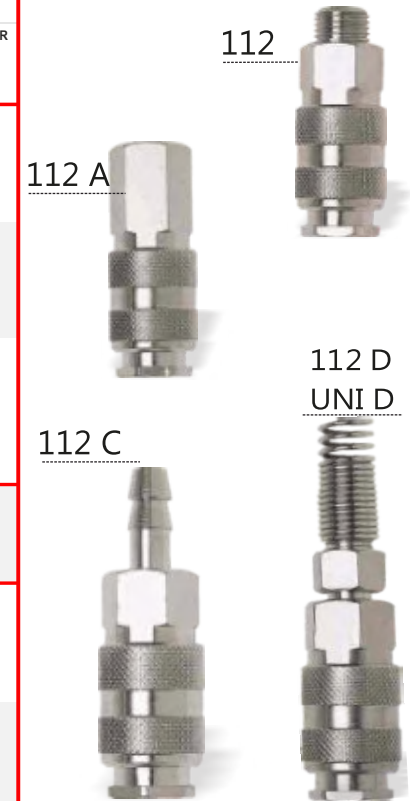

SZYBKOZŁĄCZKI ZATRZASKOWE Z SERII 113 SZYBKOZŁĄCZE MĘSKIE

EN LATCH QUICK CONNECTORS
DE SCHNELLANSCHLÜSSE MIT VERRIEGELUNG

EN	DEVICE TYPE	EXTERNAL THREAD	INTERNAL THREAD	HOSE DIAMETER
DE	GERÄTETYP	AUßENGEWINDE	INNENGEWINDE	SCHLAUCHDURCHMESSER
MODEL	RODZAJ URZĄDZENIA	GWINT ZEWNĘTRZNY (CAL)	GWINT WEWNĘTRZNY (CAL)	ŚREDNICA WĘŻA (MM)
113 1/4"	szybkoszłączka	1/4"	-	-
113 3/8"	szybkoszłączka	3/8"	-	-
113 1/2"	szybkoszłączka	1/2"	-	-
113 A 1/4"	szybkoszłączka	-	1/4"	-
113 A 3/8"	szybkoszłączka	-	3/8"	-
113 A 1/2"	szybkoszłączka	-	1/2"	-
113 C 6	szybkoszłączka na węża PCV	-	-	6
113 C 8	szybkoszłączka na węża PCV	-	-	8
113 C 10	szybkoszłączka na węża PCV	-	-	10
113 C 12	szybkoszłączka na węża PCV	-	-	12
		INSIDE HOSE DIAMETER ŚREDNICA WĘŻA WEWNĄTRZ (MM)	OUTER HOSE DIAMETER ŚREDNICA WĘŻA ZEWNĘTRZNA (MM)	
113 D 4x6	szybkoszłączka do uzbrojenia węża	4	6	
113 D 6x8	szybkoszłączka do uzbrojenia węża	6	8	
113 D 8x10	szybkoszłączka do uzbrojenia węża	8	10	
113 D 5x8	szybkoszłączka do uzbrojenia węża	5	8	
113 D 6,5x10	szybkoszłączka do uzbrojenia węża	6,5	10	
113 D 8x12	szybkoszłączka do uzbrojenia węża	8	12	
113 D 10x12	szybkoszłączka do uzbrojenia węża	10	12	





ROZGAŁĘŻNIKI Z SZYBKOZŁĄCZKAMI

SPLITTERS WITH QUICK-CONNECT COUPLINGS
VERTEILER MIT SCHNELLKUPPLUNGEN

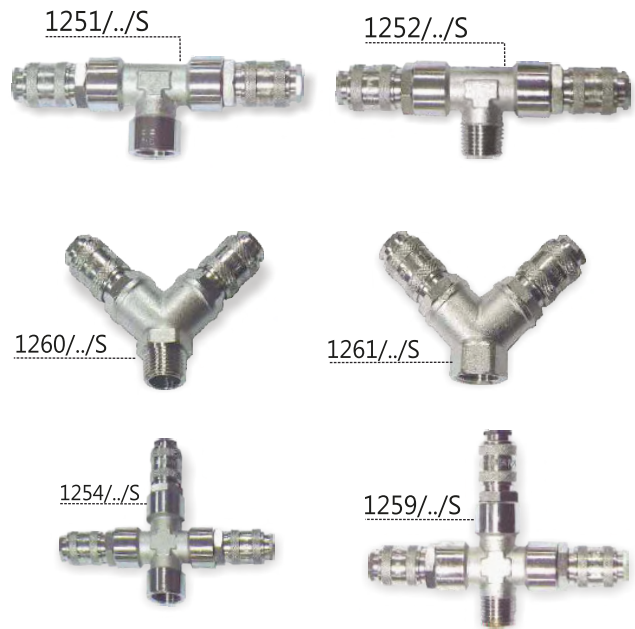

MODEL	SPLITTER VERTEILER	EXTERNAL THREAD AUßENGEWINDE	INTERNAL THREAD INNENGEWINDE
RODZAJ URZĄDZENIA	1X GWINT ZEWNETRZNY (CAL)	2X GWINT WEWNĘTRZNY (CAL)	3X GWINT WEWNĘTRZNY (CAL)
1251/2/S	rozgałęźnik typu „T”	-	1/4”
1251/3/S	rozgałęźnik typu „T”	-	3/8”
1251/4/S	rozgałęźnik typu „T”	-	1/2”
1252/2/S	rozgałęźnik typu „T”	1/4”	-
1252/3/S	rozgałęźnik typu „T”	3/8”	-
1252/4/S	rozgałęźnik typu „T”	1/2”	-
1260/2/S	rozgałęźnik typu „Y”	1/4”	-
1260/3/S	rozgałęźnik typu „Y”	3/8”	-
1260/4/S	rozgałęźnik typu „Y”	1/2”	-
1261/2/S	rozgałęźnik typu „Y”	-	1/4”
1261/3/S	rozgałęźnik typu „Y”	-	3/8”
1261/4/S	rozgałęźnik typu „Y”	-	1/2”
1254/2/S	rozgałęźnik potrójny	-	1/4”
1254/3/S	rozgałęźnik potrójny	-	3/8”
1254/4/S	rozgałęźnik potrójny	-	1/2”
1259/2/S	rozgałęźnik potrójny	1/4”	-
1259/3/S	rozgałęźnik potrójny	3/8”	-
1259/4/S	rozgałęźnik potrójny	1/2”	-

ROZGAŁĘŻNIKI PNEUMATIC SPLITTERS
DE PNEUMATISCHE VERTEILER

MODEL	DOUBLE SPLITTER DOPPEL-VERTEILER	1X EXTERNAL THREAD 1x AUßENGEWINDE	2X INTERNAL THREAD 2x INNENGEWINDE	3X INTERNAL THREAD 3x INNENGEWINDE
RODZAJ URZĄDZENIA	1X GWINT ZEWNETRZNY (CAL)	2X GWINT WEWNĘTRZNY (CAL)	3X GWINT WEWNĘTRZNY (CAL)	
1251/1	Rozgałęźnik podwójny typu „T”	-	-	1/8”
1251/2	Rozgałęźnik podwójny typu „T”	-	-	1/4”
1251/3	Rozgałęźnik podwójny typu „T”	-	-	3/8”
1251/4	Rozgałęźnik podwójny typu „T”	-	-	1/2”
1252/1	Rozgałęźnik podwójny typu „T”	1/8”	1/8”	-
1252/2	Rozgałęźnik podwójny typu „T”	1/4”	1/4”	-
1252/3	Rozgałęźnik podwójny typu „T”	3/8”	3/8”	-
1252/4	Rozgałęźnik podwójny typu „T”	1/2”	1/2”	-



MODEL	DOUBLE SPLITTER DOPPEL-VERTEILER	1X EXTERNAL THREAD 1x AUßENGEWINDE	2X INTERNAL THREAD 2x INNENGEWINDE	3X INTERNAL THREAD 3x INNENGEWINDE
RODZAJ URZĄDZENIA	1X GWINT ZEWNETRZNY (CAL)	2X GWINT WEWNĘTRZNY (CAL)	3X GWINT WEWNĘTRZNY (CAL)	
1260/2	Rozgałęźnik podwójny typu „Y”	1/4”	1/4”	-
1260/3	Rozgałęźnik podwójny typu „Y”	3/8”	3/8”	-
1260/4	Rozgałęźnik podwójny typu „Y”	1/2”	1/2”	-
1261/2	Rozgałęźnik podwójny typu „Y”	-	-	1/4”
1261/3	Rozgałęźnik podwójny typu „Y”	-	-	3/8”
1261/4	Rozgałęźnik podwójny typu „Y”	-	-	1/2”



MODEL	RIPLE SPLITTER DREIFACH-VERTEILER	1X EXTERNAL THREAD 1x AUßENGEWINDE	3X INTERNAL THREAD 3x INNENGEWINDE	4X INTERNAL THREAD 4x INNENGEWINDE
RODZAJ URZĄDZENIA	1X GWINT ZEWNETRZNY (CAL)	3X GWINT WEWNĘTRZNY (CAL)	4X GWINT WEWNĘTRZNY (CAL)	
1254/2	rozgałęźnik potrójny	-	-	1/4”
1254/3	rozgałęźnik potrójny	-	-	3/8”
1254/4	rozgałęźnik potrójny	-	-	1/2”
1259/2	rozgałęźnik potrójny	1/4”	1/4”	-
1259/3	rozgałęźnik potrójny	3/8”	3/8”	-
1259/4	rozgałęźnik potrójny	1/2”	1/2”	-

CONNECTORS / PLUGS / DRAIN VALVES
PNEUMATIKANSCHLÜSSE / ENDKAPPEN / ABLASSVENTILE



ZŁĄCZA / ZAŚLEPKI / ZAWORKI SPUSTOWE



MODEL	CONNECTORS PNEUMATIKANSCHLÜSSE	HOSE DIAMETER SCHLAUCHDURCHMESSER	INTERNAL THREAD INNENGEWINDE
RODZAJ URZĄDZENIA	ŚREDNICA WĘŻA (MM)	GWINT WEWNĘTRZNY (CAL)	
1227/1A	złączka	6	1/8”
1227/1	złączka	6	1/4”
1227/2	złączka	8	3/8”
1227/3	złączka	10	1/2”
1227/4	złączka	12	1/4”
1227/5	złączka	8	3/8”
1227/6	złączka	10	3/8”
1227/7	złączka	12	3/8”
1227/8	złączka	10	1/2”
1227/9	złączka	12	1/2”
1227/10	złączka	16	1/2”
1227/11	złączka	8	1/8”
1233/1	złączka na węża	6	1/8”
1233/2	złączka na węża	6	1/4”
1233/4	złączka na węża	8	1/4”
1233/5	złączka na węża	8	3/8”
1233/17	złączka na węża	8	1/2”
1233/8	złączka na węża	10	1/4”
1233/6	złączka na węża	10	3/8”
1233/7	złączka na węża	10	1/2”
1233/11	złączka na węża	12	1/4”
1233/9	złączka na węża	12	3/8”
1233/10	złączka na węża	12	1/2”
1233/14	złączka na węża	16	3/8”
1233/12	złączka na węża	16	1/2”
1233/13	złączka na węża	16	3/4”
1233/15	złączka na węża	20	1/2”
1233/16	złączka na węża	20	3/4”

MODEL	PLUGS / DRAIN VALVES ENDKAPPEN / ABLASSVENTILE	DIAMETER KORKDURCHMESSER
RODZAJ URZĄDZENIA	ŚREDNICA KORKA (MM)	
1223/2	zaślepka (korek)	1/8”
1223/3	zaślepka (korek)	1/4”
1223/4	zaślepka (korek)	3/8”
1223/5	zaślepka (korek)	1/2”
54 A1	zaworek spustowy	1/4”
54 A2	zaworek spustowy	3/8”
54 A3	zaworek spustowy	1/2”



MODEL	NIPPLE NIPPEL	EXTERNAL THREAD AUßENGEWINDE
RODZAJ URZĄDZENIA	GWINT ZEWNETRZNY (CAL)	
1219/1	nypel	1/8”
1219/2	nypel	1/4”
1219/3	nypel	3/8”
1219/4	nypel	1/2”
1219/5	nypel	3/4”
1220/1	nypel redukcyjny	1/8” - 1/4”
1220/2	nypel redukcyjny	1/8” - 3/8”
1220/3	nypel redukcyjny	1/4” - 3/8”
1220/4	nypel redukcyjny	1/4” - 1/2”
1220/5	nypel redukcyjny	3/8” - 1/2”
1220/6	nypel redukcyjny	1/2” - 3/4”
1220/7	nypel redukcyjny	3/4” - 1”



NIPPLE / SOCKET
NIPPEL / MUFFE

MODEL	SOCKET MUFFE	INTERNAL THREAD INNENGEWINDE
RODZAJ URZĄDZENIA	GWINT WEWNĘTRZNY (CAL)	
1225/2	mufa	1/8”
1225/3	mufa	1/4”
1225/4	mufa	3/8”
1225/5	mufa	1/2”
1225/6	mufa	3/4”
1226/2	Mufa redukcyjna	1/8” - 1/4”
1226/5	Mufa redukcyjna	1/4” - 3/8”
1226/6	Mufa redukcyjna	1/4” - 1/2”
1226/7	Mufa redukcyjna	3/8” - 1/2”
1226/8	Mufa redukcyjna	1/2” - 3/4”



REDUKCJE / KOLANKA

EN PNEUMATIC REDUCERS / ELBOWS
DE PNEUMATISCHE REDUZIERSTÜCKE / WINKELSTÜCKE

MODEL	REDUCER REDUZIERSTÜCK RODZAJ URZĄDZENIA	EXTERNAL THREAD AUßENGWINDE GWINT ZEWNĘTRZNY (CAL)	INTERNAL THREAD INNENGWINDE GWINT WEWNĘTRZNY (CAL)
1215/1	redukcja	1/8"	1/8"
1215/2	redukcja	1/8"	1/4"
1215/5	redukcja	1/4"	3/8"
1215/6	redukcja	1/4"	1/2"
1215/8	redukcja	3/8"	1/2"
1215/9	redukcja	1/2"	3/4"
1215/10	redukcja	1/2"	1/2"
1215/10.	redukcja	1/2"	3/4"
1215/11	redukcja	1"	3/4"
1215/12	redukcja	3/4"	1"
1217/1	redukcja	1/4"	1/8"
1217/2	redukcja	3/8"	1/8"
1217/3	redukcja	1/2"	1/8"
1217/4	redukcja	3/8"	1/4"
1217/5	redukcja	1/2"	1/4"
1217/6	redukcja	1/2"	3/8"
1217/7	redukcja	3/4"	1/2"
1217/8	redukcja	1"	1/2"



1215



1217

MODEL	ELBOW WINKELSTÜCK RODZAJ URZĄDZENIA	EXTERNAL THREAD AUßENGWINDE GWINT ZEWNĘTRZNY (CAL)	INTERNAL THREAD INNENGWINDE GWINT WEWNĘTRZNY (CAL)
1249/1	kolanko 90°	1/8"	1/8"
1249/2	kolanko 90°	1/4"	1/4"
1249/3	kolanko 90°	3/8"	3/8"
1249/4	kolanko 90°	1/2"	1/2"
1250/1	kolanko 90°	1/8"	1/8"
1250/2	kolanko 90°	1/4"	1/4"
1250/3	kolanko 90°	3/8"	3/8"
1250/4	kolanko 90°	1/2"	1/2"
1255/1	kolanko 90°	1/8"	1/8"
1255/2	kolanko 90°	1/4"	1/4"
1255/3	kolanko 90°	3/8"	3/8"
1255/4	kolanko 90°	1/2"	1/2"



1249



1250



1255

ŁĄCZNIKI

EN CONNECTORS
DE VERBINDER

MODEL	HOSE CONNECTOR SCHLAUCHVERBINDER RODZAJ URZĄDZENIA	HOSE DIAMETER SCHLAUCHDURCHMESSER ŚREDNICA WĘŻA (MM)
46 C1	łącznik do węża	6
46 C2	łącznik do węża	8
46 C3	łącznik do węża	10
46 C4	łącznik do węża	12



46 C

ZAWORY

EN VALVES
DE VENTILE

MODEL	IN-LINE VALVE INLINE-VENTIL	PRESSURE RANGE DRUCKBEREICH ZAKRES CIŚNIENIA (BAR)	EXTERNAL THREAD AUßENGWINDE GWINT ZEWNĘTRZNY (CAL (MM))	INTERNAL THREAD INNENGWINDE GWINT WEWNĘTRZNY (CAL (MM))
SP037 1/4"	hydrauliczno-pneumatyczny	0-12	1/4" (13)	1/4" (11,5)
SP037 3/8"	hydrauliczno-pneumatyczny	0-12	3/8" (16)	3/8" (15)
SP037 1/2"	hydrauliczno-pneumatyczny	0-12	1/2" (20,8)	1/2" (19)



MODEL	SAFETY VALVE SICHERHEITSVENTIL ZAWÓR BEZPIECZEŃSTWA	WORKING PRESSURE ARBEITSDRUCK CIŚNIENIE (BAR)	DIAMETER OF THE CONNECTION DURCHMESSER DES ANSCHLUSSES ŚR. PRZYŁĄCZA (CAL)	OPERATING TEMPERATURE BETRIEBSTEMPERATUR TEMP. PRACY (°C)
VST1	do kompresora	4,5	1/4"	-10°C / +80°C
VSC1-2	do kompresora	8,5	1/4"	
VSC2	do kompresora	10,5	3/8"	
VSC3	do kompresora	10,5	1/4"	
FL-57	FL-24 / FL-50 / ZVA-24 ZVA-50 / ZVA-100 / LFL-40	8	1/4"	

EN NON-RETURN VALVE
DE RÜCKSCHLAGVENTIL

ZAWÓR ZWROTNY

PL ZAPOBIEGA COFANIU SIĘ POWIETRZA DO POMPY SPRĘŻARKOWEJ KTÓRE ZOSTAŁO WTŁOCZONE DO BUTLI.
EN PREVENTS BACKFLOW OF AIR INTO THE COMPRESSOR PUMP THAT HAS BEEN INJECTED INTO THE CYLINDER.
DE VERHINDERT DEN RÜCKFLUSS VON IN DEN ZYLINDER EINGESPRIZTETER LUFT IN DIE KOMPRESSORPUMPE.



MODEL	NON-RETURN VALVE RÜCKSCHLAGVENTIL ZAWÓR ZWROTNY	MAX. WORKING PRESSURE MAXIMALER ARBEITSDRUCK MAKS. CIŚNIENIE (BAR)	THREAD DIAMETER GEWINDEDURCHMESSER F1 ŚREDNICA GWINTU (CAL)	THREAD DIAMETER GEWINDEDURCHMESSER F2 ŚREDNICA GWINTU (CAL)
VR00110	z gwintami zewnętrznymi	16	1/2"	3/8"
VR00113	z gwintami zewnętrznymi	16	1/2"	1/2"
VR00117	z gwintami zewnętrznymi	16	3/4"	1/2"
BX16VR179	z gwintami zewnętrznymi	16	3/4"	3/4"
VR00120	z gwintami wew/zew	16	3/4"	3/4"
VR00121	z gwintami wew/zew	16	1"	3/4"
VR00123	z gwintami wew/zew	16	1"	1"
VR00110 WIZ	z gwintami zewnętrznymi	16	1/2"	3/8"
SP012	do kompresora LFL-40	16	1/2"	1/2"
LFL-63	do kompresora FL-24 / FL-50		1/2"	1/8" 3/8"
FL-67	Do KKT400 / KKT500		1/2"	1/8" 3/8"
KKT500-67	Do KKT800 / KKT1300 / KKT1600			GWINT DO ZBIORNIKA 1/2"
KKT1300-67	Pierścień z nakrętką do zaworów 1/8"			GWINT DO ZBIORNIKA 1"
VR-NAKRĘTKA				1/8"

EN GASKET FOR NON-RETURN VALVE
DE DICHTUNG FÜR RÜCKSCHLAGVENTIL

USZCZELKA DO ZAWORU ZWROTNEGO

MODEL	GASKET DICHTUNG	FOR FÜR	SIZE GRÖSSE WYMIAR (MM)
VR00110U	do zaworu zwrotnego	1/2"x3/8"	15,3 x 10
VR00113U	do zaworu zwrotnego	1/2"x1/2"	16,5 x 10,5
VR00121U	do zaworu zwrotnego	3/4"x3/4"	23,7 x 12





PRZEWODY PNEUMATYCZNE

EN PNEUMATIC HOSES

DE PNEUMATISCHE SCHLÄUCHE

MODEL	EN	HOSE LENGTH	INNER DIAMETER	WALL THICKNESS	RUBBER HOSES
	DE	SCHLAUHLÄNGE	INNENDURCHMESSER	SCHLAUCHWANDSTÄRKE	GUMMISCHLÄUCHE
		DŁUGOŚĆ WĘŻA	ŚREDNICA WEWNĘTRZNA (MM)	GRUBOŚĆ ŚCIANKI (MM)	RODZAJ PRODUKTU
AHC-10 8x15 10M		10 M	8	3	PRZEWODY / WĘŻE GUMOWE PNEUMATYCZNE
AHC-10 8x15 15M		15 M	8	3	
AHC-10 10x17 10M		10 M	10	3,5	
AHC-10 10x17 15M		15 M	10	3,5	

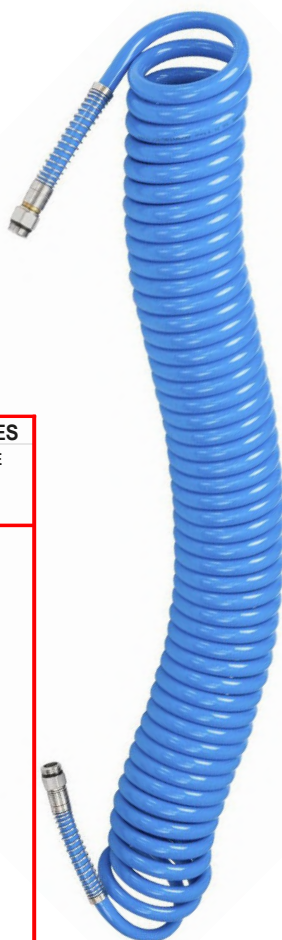

MODEL	EN	HOSE LENGTH	INNER DIAMETER	WALL THICKNESS	POLYURETHANE SPIRAL HOSES
	DE	SCHLAUHLÄNGE	INNENDURCHMESSER	SCHLAUCHWANDSTÄRKE	POLYURETHAN-SPIRALSCHLÄUCHE
		DŁUGOŚĆ WĘŻA	ŚREDNICA WEWNĘTRZNA (MM)	GRUBOŚĆ ŚCIANKI (MM)	RODZAJ PRODUKTU
PU 5 8x5 T		5 M	5	1,5	WĘŻE SPIRALNE POLIURETANOWE
PU 10 8x5 T		10 M	5	1,5	
PU 15 8x5 T		15 M	5	1,5	
PU 20 5x8 T		20 M	5	1,5	
PU 5 10x6,5 T		5 M	6,5	1,75	
PU 10 10x6,5 T		10 M	6,5	1,75	
PU 15 10x6,5 T		15 M	6,5	1,75	
PU 20 6,5x10 T		20 M	6,5	1,75	
PU 5 12x8 T		5 M	8	2	
PU 10 12x8 T		10 M	8	2	
PU 15 12x8 T		15 M	8	2	
PU 20 8x12 T		20 M	8	2	



NARZĘDZIA I URZĄDZENIA PNEUMATYCZNE

Oferujemy klucze pneumatyczne, grzechotki, zwijadła pneumatyczne, gwoździarki, zszywarki, pistolety do pompowania, pistolety lakiernicze i wiele innych akcesoriów. Wśród dostępnych produktów znajdują się również rozwiązania renomowanej marki GAV, gwarantujące najwyższą jakość i niezawodność.



EN PNEUMATIC TOOLS AND EQUIPMENT

WE OFFER PNEUMATIC WRENCHES, RATCHETS, PNEUMATIC HOSE REELS, NAILERS, STAPLERS, INFLATION GUNS, SPRAY GUNS, AND MANY OTHER ACCESSORIES. AMONG THE AVAILABLE PRODUCTS, YOU WILL ALSO FIND SOLUTIONS FROM THE RENOWNED BRAND GAV, ENSURING TOP QUALITY AND RELIABILITY.

DE PNEUMATISCHE WERKZEUGE UND GERÄTE

WIR BIETEN DRUCKLUFT-SCHRAUBENSCHLÜSSEL, RATSCHEN, PNEUMATISCHE SCHLAUCHAUFROLLER, NAGLER, TACKER, AUFBLASPISTOLEN, LACKIERPISTOLEN UND VIELE WEITERE ZUBEHÖRTEILE AN. UNTER DEN VERFÜGBAREN PRODUKTEN FINDEN SIE AUCH LÖSUNGEN DER RENOMMIERTEN MARKE GAV, DIE HÖCHSTE QUALITÄT UND ZUVERLÄSSIGKEIT GEWÄHRLEISTEN.



KLUCZE PNEUMATYCZNE

EN | PNEUMATIC WRENCHES DE | PNEUMATISCHE SCHRAUBENSCHLÜSSEL

GŁÓWNE CECHY

EN | MAIN FEATURES DE | WICHTIGSTE EIGENSCHAFTEN

PL KAŻDY KLUCZ JEST SOLIDNIE ZAPAKOWANY, ZESTAWY KIT SĄ WZBOGAĆCONE O SZEROKI WYBÓR AKCESORIÓW, TAKICH JAK NASADKI I PRZEDŁUŻKI, UMOŻLIWIJAJĄCYCH WSZECHSTRONNE ZASTOSOWANIE NARZĘDZIA.

EN EACH KEY IS SECURELY PACKED, THE KIT SETS ARE ENHANCED WITH A WIDE RANGE OF ACCESSORIES, SUCH AS SOCKETS AND EXTENSIONS, ENABLING VERSATILE USE OF THE TOOL.

DE JEDER SCHLÜSSEL IST SICHER VERPACKT, DARÜBER HINAUS SIND DIE KIT-SETS MIT EINER VIELZAHL VON ZUBEHÖRTEILEN WIE STECKSCHLÜSSELN UND VERLÄNGERUNGEN AUSGESTATTET, DIE EINE VIELSEITIGE ANWENDUNG DES WERKZEUGS ERMÖGLICHEN.

MODEL	MAXIMUM TORQUE MAXIMALES DREHMOMENT MAKS. MOMENT OBROTOWY (NM)	STEM STIFT TRZPIEŃ (CAL)	AIR INLET LUFTEINLASS WLOT POWIETRZA (CAL)	AIR CONSUMPTION LUFTVERBRAUCH ZUŻYCIE POWIETRZA (L/MIN)	WORKING PRESSURE ARBEITSDRUCK CIŚNIENIE (BAR)
KPK-1000	1000 Nm	1/2"	1/4"	142	6,3
KPK-2000	2000 Nm	1/2"	1/4"	198	6,3
KPK-2000 KIT	2000 Nm	1/2"	1/4"	198	6,3
KPK-2100	2100 Nm	3/4"	3/8"	269	6,3
KPK-2400	2400 Nm	3/4"	3/8"	538	6,3
KPK-5000	5000 Nm	1"	1/2"	640	8



KPK-2000 KIT



KPK-1000



KPK-2000



KPK-2100



KPK-2400



KPK-5000

GRZECHOTKI PNEUMATYCZNE I INNE

EN | PNEUMATIC RATCHETS AND OTHERS
DE | PNEUMATISCHE RATSCHEN UND ANDERE

EN DE	MAXIMUM TORQUE MAXIMALES DREHMOMENT	STEM STIFT	AIR INLET LUFTINLAß	AIR CONSUMPTION LUFTVERBRAUCH	WORKING PRESSURE ARBEITSDRUCK	ACCESSORIES ZUBEHÖR
MODEL	MAKS. MOMENT OBROTOWY (NM)	TRZPIEŃ (CAL)	WLOT POWIETRZA (CAL)	ZUŻYCIE POWIETRZA (L/MIN)	CIŚNIENIE (BAR)	AKCESORIA
KPG-36	36 Nm	1/4"	1/4"	77	6,3	OLEJARKA, ZŁĄCZKA, INSTRUKCJA OBSŁUG
KPG-68	68 Nm	1/2"	1/4"	77	6,3	
KPG-75	75 Nm	1/2"	1/4"	114	6,3	

KPG-75



KPG-36



KPG-68



SP008



EN | PNEUMATIC GRINDER // TOOL OILER
DE | PNEUMATISCHER SCHLEIFER // WERKZEUGÖLER
RODZAJ NARZĘDZIA

MODEL SP008 1/4" Naolejacz do narzędzi pneumatycznych

ZWIJADŁA / WĘŻE PNEUMATYCZNE

EN | PNEUMATIC HOSE REELS
DE | PNEUMATISCHE SCHLAUCHAUFROLLER

EN DE	HOSE LENGTH SCHLAUHLÄNGE	HOSE DIAMETER (INSIDE) SCHLAUCHDURCHMESSER (INNEN)	HOSE DIAMETER (OUTER) SCHLAUCHDURCHMESSER (ÄUßERE)	QUICK CONNECTOR SCHNELLVERBINDER	MAX. WORKING PRESSURE MAXIMALER ARBEITSDRUCK
MODEL	DLUGOŚĆ WĘŻA (M)	ŚREDNICA WĘŻA WEWNĘTRZNA (MM)	ŚREDNICA WĘŻA ZEWNĘTRZNA (MM)	SYBKOZŁĄCZKA	MAKS. CIŚNIENIE (BAR)
KZZ-PVC 10 8x12	10	8	12	1/4"	16
KZZ-PVC 15 9,5x15	15	9,5	15	3/8"	17
KZZ-PVC 20 9,5x15	20	9,5	15	3/8"	17
KZZ-PVC 30 9,5x15	30	9,5	15	3/8"	17

KZZ-PVC 10



KZZ-PVC 15



KZZ-PVC 20



KZZ-PVC 30



GWOŹDZIARKI I ZSZYWARKI

EN | PNEUMATIC NAILERS AND STAPLERS
DE | PNEUMATISCHE NAGLER UND TACKER

MODEL	EN	MAX. WORKING PRESSURE	AIL LENGTH	STAPLE LENGTH	CAPACITY	GROSS WEIGHT
	DE	MAXIMALER ARBEITSDRUCK	NAGELLÄNGE	KLAMMERLÄNGE	KAPAZITÄT	BRUTTOGEWICHT
		MAKS. CIŚNIENIE (BAR)	DŁUGOŚĆ GWOŹDZI (MM)	DŁUGOŚĆ ZSZYWEK (MM)	POJEMNOŚĆ MAGAZYNKA (MM)	WAGA (KG)
KZG-M		8	15-50	15-40	100	1,5
KGB-55		7	25-55	-	250-400	3
KGB-80		7	50-83	-	250-400	4,1



NARZĘDZIA PNEUMATYCZNE

EN | PNEUMATIC TOOLS
DE | PNEUMATISCHE WERKZEUGE



PISTOLETY DO PRZEDMUCHIWANIA PISTOLETY DO POMPOWANIA AKCESORIA

EN | BLOW GUNS / INFLATION GUNS / ACCESSORIES
DE | AUSBLASPISTOLEN / AUFBLASPISTOLEN / ZUBEHÖR

MODEL	EN	BLOW GUN
	DE	AUSBLASPISTOLE
		RODZAJ NARZĘDZIA
50		Pistolet do przedmuchiwania z krótką dyszą
60 A		Pistolet do przedmuchiwania z krótką dyszą
51		Pistolet do przedmuchiwania z długą dyszą
60 B		Pistolet do przedmuchiwania z długą dyszą
60 AP 150		Pistolet do przedmuchiwania 110 mm
60 AP 500		Pistolet do przedmuchiwania 460 mm
50 B		Pistolet do przedmuchiwania

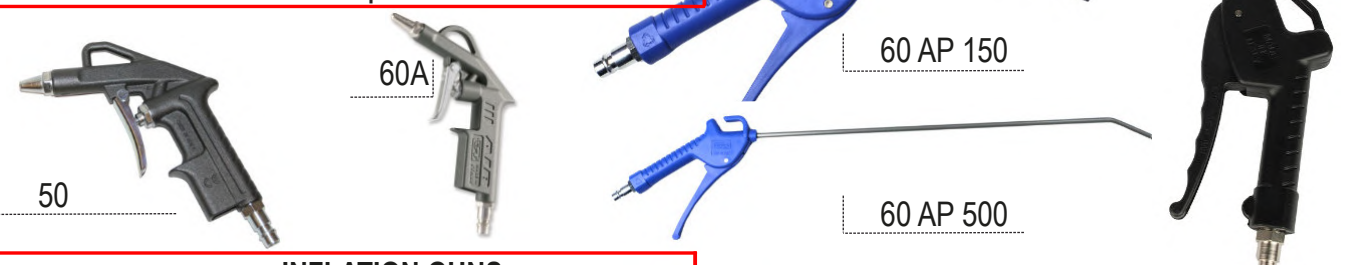

MODEL	EN	INFLATION GUNS
	DE	AUFBLASPISTOLEN
		RODZAJ NARZĘDZIA
52		Pistolet do pompowania kół bez manometru
60 C		Pistolet do pompowania kół bez manometru
53		Pistolet do pompowania kół z manometrem
60 D		Pistolet do pompowania kół z manometrem
60 G 63		Pistolet do pompowania kół z manometrem PROFI
60 G 80		Pistolet do pompowania kół z manometrem PROFI 80mm
130/2		Manometr 40 mm 1/8" 0-12 bar
130/3		Manometr 50 mm 1/8" 0-12 bar
130/6		Manometr 63 mm 1/4" 0-12 bar
130/5		Manometr 80 mm 1/4" 0-12 bar
53 B		Manometr do pistoletu
53 C		Nakładka ochronna na manometr
60 E-6		Końcówka do pompowania z zaciskiem 6 mm
60 E-8		Końcówka do pompowania z zaciskiem 8 mm
53 D		Wężyc do pistoletu
KID-14		Pistolet do pompowania kół (KUPCZYK)
STG-23		Pistolet do pompowania kół (KUPCZYK)



SPRAY GUNS AND ACCESSORIES
LACKIERPISTOLEN UND ZUBEHÖR

EN PISTOLETY LAKIERNICZE I AKCESORIA
DE



MODEL	SPRAY GUNS LACKIERPISTOLEN RODZAJ NARZĘDZIA	NOZZLE DIAMETER DÜSENDURCHMESSER ŚREDNICA DYSZY (MM)	TANK CAPACITY BEHÄLTERRAPAZITÄT POJ.ZBIORNIKA (ML)	AIR CONSUMPTION LUFTVERBRAUCH POBÓR POWIETRZA (L/MIN)	WORKING PRESSURE ARBEITSDRUCK CIŚNIENIE (BAR)
162 A	Pistolet z górnym zbiornikiem	1,5	500	100-200	4-8
162 B	Pistolet z dolnym zbiornikiem	1,5	1000	100-200	4-8
RECORD 2000 ECO	Pistolet z dolnym zbiornikiem	1,5	1000	150-250	4-8
RECORD 2200 ECO	Pistolet z górnym zbiornikiem	1,5	600	150-250	4-8
RECORD 2000	Pistolet PROFi z dolnym zbiornikiem	1,5	1000	150-250	4-8
RECORD 2200	Pistolet PROFi z górnym zbiornikiem	1,5	600	150-250	4-8
1500 R	Zestaw wymiennych dysz do pistoletów „162...”	1,2; 1,5; 1,8; 2,0; 2,2; 2,5	-	-	-
2000 R	Zestaw wymiennych dysz do pistoletów „RECORD”	1,2; 1,5; 1,8; 2,0; 2,2; 2,5	-	-	-
XTREME 100 PRO	Pistolet xtreme 100 PRO	1,3	600	200-400	2-5
990GA (Kupczyk)	Pistolet lakierniczy z górnym zbiornikiem	1,5	500	200	3-4
AF-2	Filtr powietrza separator pistoletu lakierniczego	GWINT 1/4”	-	-	-



EN PISTOLETY DO KONSERWACJI
DE PIAKOWANIA, ROPOWANIA ORAZ MYCIA

EN MAINTENANCE, SANDBLASTING, OILING, AND WASHING GUNS
DE WARTUNGS-, SANDSTRAHL-, ÖL- UND WASCHPISTOLEN

MODEL	OILING GUN ÖLPISTOLE RODZAJ NARZĘDZIA
55	Pistolet do ropowania ze zbiornikiem
61 B	Pistolet do ropowania ze zbiornikiem
61 AC	Pistolet do mycia „woda powietrze”



MODEL	SANDBLASTING GUN SANDSTRAHLPISTOLE RODZAJ NARZĘDZIA
65	Pistolet do piaskowania ze zbiornikiem
65 A	Pistolet do piaskowania z węzłem
166 A	Pistolet do piaskowania ze zbiornikiem
166 B	Pistolet do piaskowania z węzłem
8315 (Kupczyk)	Cięśniowy zbiornik do malowania 10L



MODEL	MAINTENANCE GUN WARTUNGSPISTOLE RODZAJ NARZĘDZIA
66	Pistolet do konserwacji ze zbiornikiem
67	Pistolet do konserwacji - do wkładów
67 T	Pistolet do konserwacji - do wkładów z końcówką do profili zamkniętych
164 A	Pistolet do konserwacji ze zbiornikiem
167 A	Pistolet do konserwacji - do wkładów
167 B	Pistolet do konserwacji - do wkładów z końcówką do profili zamkniętych

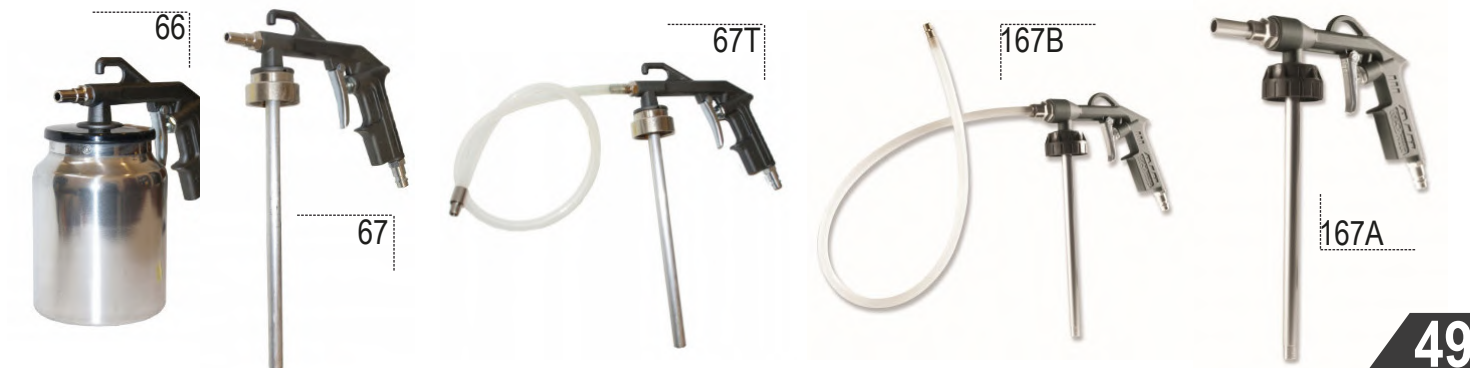

UNIVERSAL PNEUMATIC KITS | EN
UNIVERSELLE PNEUMATIK-SETS | DE

UNIWERSALNE ZESTAWY PNEUMATYCZNE

ZESTAW KIT-6

PL ZESTAW ZAWIERA:

- PISTOLET DO PRZEDMUCHIWANIA - DO CZYSZCZENIA I KONSERWACJI RÓŻNEGO RODZAJU POWIERZCHNI, USUWANIA PYŁÓW ITP. ZYBKOZŁĄCZE 1/4". CIŚNIENIE 8 BAR.
- PISTOLET Z MANOMETREM DO POMPOWANIA
- TRZY KOŃCÓWKI DO POMPOWANIA KOMPATYBILNE Z PISTOLETEM
- WAŻ PNEUMATYCZNY 5 METRÓW 5x8MM Z SZYBKOZŁĄCZKAMI
- ZAPAKOWANY W KARTONOWE PUDEŁKO

EN THE SET INCLUDES:

- BLOW GUN – FOR CLEANING AND MAINTAINING VARIOUS SURFACES, REMOVING DUST, ETC. EQUIPPED WITH A 1/4" QUICK COUPLING. PRESSURE: 8 BAR.
- INFLATION GUN WITH PRESSURE GAUGE
- THREE INFLATION NOZZLES – COMPATIBLE WITH THE INFLATION GUN.
- PNEUMATIC HOSE – 5 METERS LONG, 5x8MM, WITH QUICK COUPLINGS.
- PACKED IN A CARDBOARD BOX.

DE DAS SET ENTHÄLT:

- AUSBLASPISTOLE – ZUM REINIGEN UND WARTEN VERSCHIEDENER OBERFLÄCHEN, ENTFERNEN VON STAUB USW. MIT EINER 1/4"-SCHNELLKUPPLUNG. DRUCK: 8 BAR.
- AUFBLASPISTOLE MIT MANOMETER
- DREI AUFBLASDÜSEN – KOMPATIBEL MIT DER AUFBLASPISTOLE.
- PNEUMATISCHER SCHLAUCH – 5 METER LANG, 5x8MM, MIT SCHNELLKUPPLUNGEN.
- VERPACKT IN EINEM KARTON.



ZESTAW KIT-8

PL ZESTAW ZAWIERA:

- PISTOLET DO PRZEDMUCHIWANIA
- PISTOLET Z MANOMETREM DO POMPOWANIA
- PISTOLET DO ROPOWANIA
- PISTOLET LAKIERNICZY
- TRZY KOŃCÓWKI DO POMPOWANIA KOMPATYBILNE Z PISTOLETEM
- WAŻ PNEUMATYCZNY 5 METRÓW 5x8MM Z SZYBKOZŁĄCZKAMI
- ZAPAKOWANY W KARTONOWE PUDEŁKO

EN THE SET INCLUDES:

- BLOW GUN
- INFLATION GUN WITH PRESSURE GAUGE
- OILING GUN
- SPRAY GUN
- THREE INFLATION NOZZLES – COMPATIBLE WITH THE INFLATION GUN.
- PNEUMATIC HOSE – 5 METERS LONG, 5x8MM, WITH QUICK COUPLINGS.
- PACKED IN A CARDBOARD BOX.

DE DAS SET ENTHÄLT:

- AUSBLASPISTOLE
- AUFBLASPISTOLE MIT MANOMETER
- ÖLPISTOLE
- LACKIERPISTOLE
- DREI AUFBLASDÜSEN – KOMPATIBEL MIT DER AUFBLASPISTOLE.
- PNEUMATISCHER SCHLAUCH – 5 METER LANG, 5x8MM, MIT SCHNELLKUPPLUNGEN.
- VERPACKT IN EINEM KARTON.



PODNOŚNIKI SAMOCHODOWE

W naszej ofercie znajdziesz szeroki wybór podnośników samochodowych dostosowanych do różnych potrzeb warsztatowych. Posiadamy podnośniki kolumnowe, nożycowe, pneumatyczne oraz hydrauliczne. Sprawdzą się zarówno w serwisach samochodowych, jak i w prywatnych garażach. Wszystkie podnośniki posiadają niezbędne certyfikaty bezpieczeństwa, co gwarantuje ich niezawodność i zgodność z obowiązującymi normami.



EN CAR LIFTS

IN OUR OFFER, YOU WILL FIND A WIDE RANGE OF CAR LIFTS TAILORED TO VARIOUS WORKSHOP NEEDS. WE PROVIDE COLUMN LIFTS, SCISSOR LIFTS, PNEUMATIC LIFTS, AND HYDRAULIC LIFTS. THEY ARE SUITABLE FOR BOTH AUTOMOTIVE SERVICE STATIONS AND PRIVATE GARAGES. ALL LIFTS COME WITH THE NECESSARY SAFETY CERTIFICATIONS, ENSURING THEIR RELIABILITY AND COMPLIANCE WITH CURRENT STANDARDS.

DE FAHRZEUGHEBEBÜHNEN

IN UNSEREM SORTIMENT FINDEN SIE EINE GROSSE AUSWAHL AN FAHRZEUGHEBEBÜHNEN, DIE AUF UNTERSCHIEDLICHE WERKSTATTANFORDERUNGEN ABGESTIMMT SIND. WIR BIETEN SÄULENHEBEBÜHNEN, SCHERENHEBEBÜHNEN, PNEUMATISCHE UND HYDRAULISCHE HEBEBÜHNEN AN. SIE EIGNEN SICH SOWOHL FÜR Kfz-WERKSTÄTTEN ALS AUCH FÜR PRIVATE GARAGEN. ALLE HEBEBÜHNEN VERFÜGEN ÜBER DIE ERFORDERLICHEN SICHERHEITZERTIFIKATE, DIE IHRE ZUVERLÄSSIGKEIT UND DIE EINHALTUNG DER GELTENDEN NORMEN GEWÄHRLEISTEN.

PODNOŚNIKI KOLUMNOWE

EN | COLUMN CAR LIFTS
DE | ÄULEN-FAHRZEUGHEBEBÜHNEN

MODEL	EN TYPE OF EQUIPMENT DE GERÄTETYP RODZAJ URZĄDZENIA	LIFTING HUBKAPAZITÄT UDŹWIG	POWER SUPPLY STROMVERSORGUNG ZASILANIE (V)	TYPE OF LIFT DRIVE ANTRIEBSART RODZAJ NAPEĘDU	LIFTING TIME HEBEZEIT CZAS PODN./OPUSZCZ.	LIFTING HEIGHT HUBHÖHE WYS.UNOSZENIA MAKS.	COLUMN HEIGHT SÄULENHÖHE KOLUMNY: WYS./SZER. (CM)	MOTOR POWER MOTORLEISTUNG MOC SILNIKA
KP-4000	2-KOLUMNOWY/PÓŁAUTOMAT.	4 T	400	ELEKTRO-HYDRAULICZNY	45/30s	210	282/334	2,2kW
KP-4000A	2-KOLUMNOWY/AUTOMAT.	4 T	400	ELEKTRO-HYDRAULICZNY	55/30s	204	282/331	2,2kW
KP-4000AR	2-KOLUMNOWY Z RAMĄ/AUTOMAT.	4 T	400	ELEKTRO-HYDRAULICZNY	55/30s	208	286/345	2,2kW
KP-250	2-KOLUMNOWY/ BUS/ AUTOMAT.	5 T	400	ELEKTRO-HYDRAULICZNY	65/60s	180	292/398	2,2kW
KP4K-3700	4-KOLUMNOWY/ PÓŁAUTOMAT	3,7 T	400	ELEKTRO-HYDRAULICZNY	50/50s	180	222/261	2,2kW
KP4K-4000	4-KOLUMNOWY/ POD GEOMETRIĘ	4 T	400	ELEKTRO-HYDRAULICZNY	50/40s	175	212/350	2,2kW
KP4K-5400	4-KOLUMNOWY/ PARKINGOWY	2,7+2,7 T	400	ELEKTRO-HYDRAULICZNY	50/40s	180	640/268	2,2kW
KPJ-2500	1-KOLUMNOWY/AUTOMAT.	2,5 T	400	ELEKTRO-HYDRAULICZNY (MOBILNY)	55/20s	190	260	2,2kW

KPJ-2500

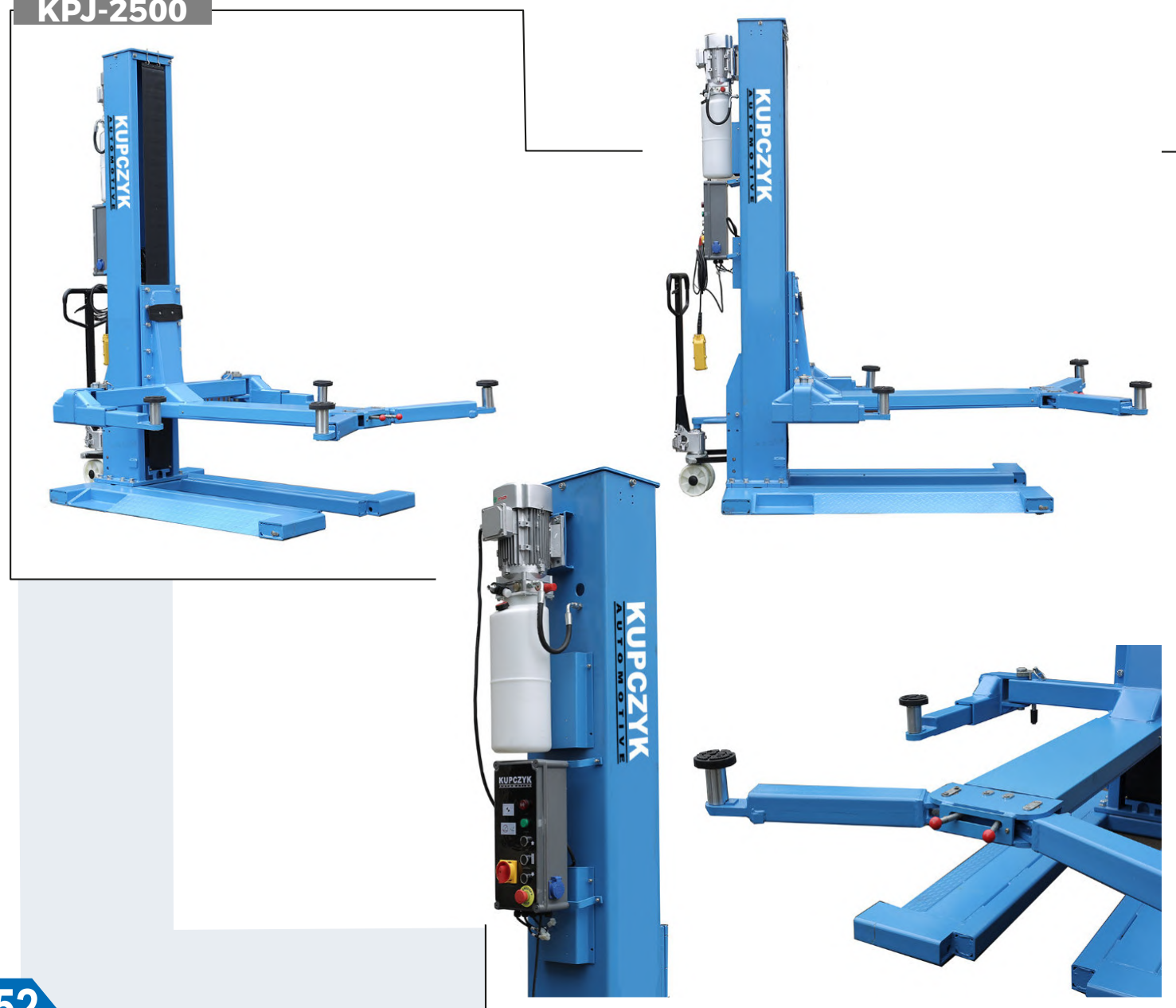

TWO-POST CAR LIFTS
ZWEI-SÄULEN-HEBEBÜHNEN

EN | DE | PODNOŚNIKI DWUKOLUMNOWE

KP-4000



KP-4000A



KP-4000AR

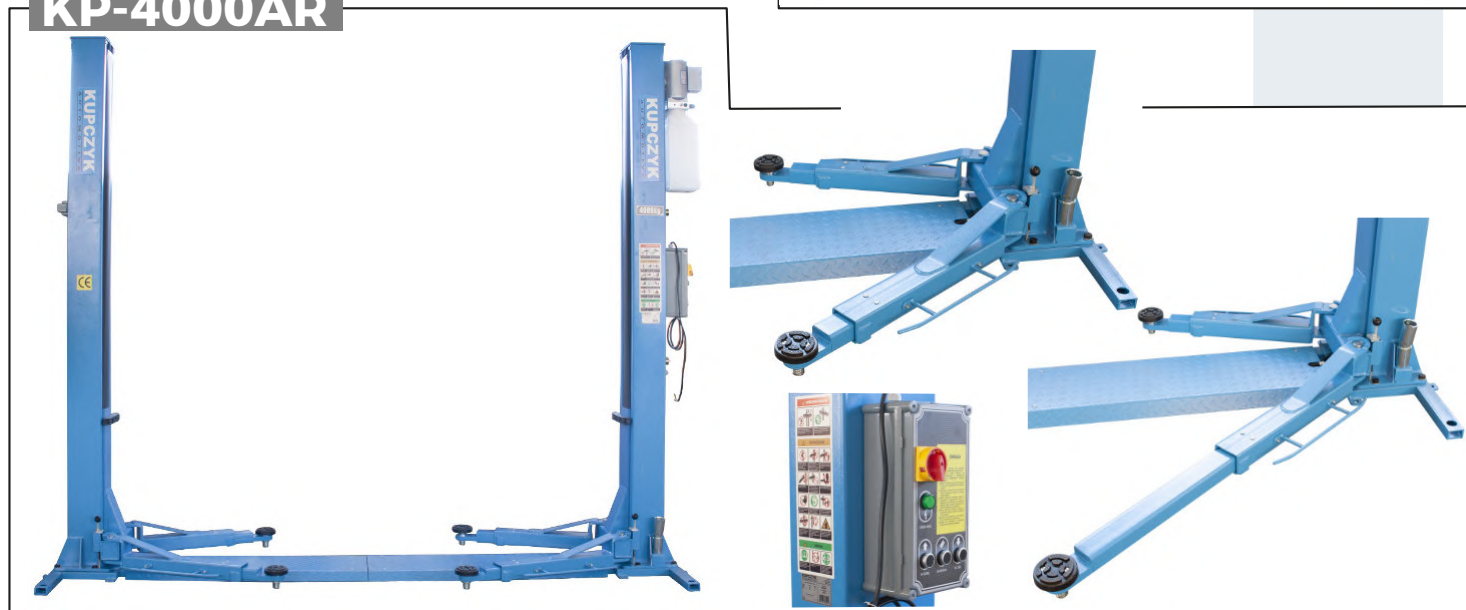

KP-250

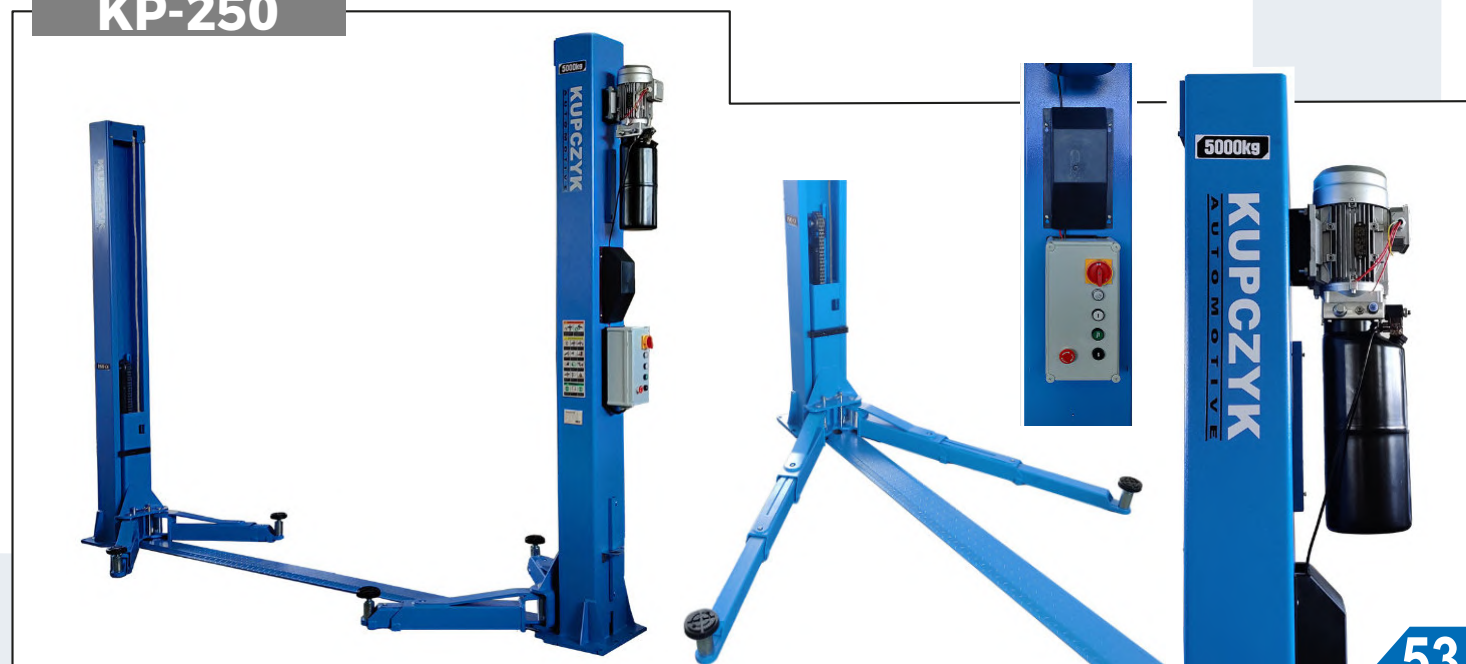

PODNOŚNIKI CZTEROKOLUMNOWE

EN | FOUR-POST CAR LIFTS
DE | VIER-SÄULEN-HEBEBÜHNEN

KP4K-3700



KP4K-4000



KP4K-5400



PODNOŚNIKI NOŻYCOWE

EN | SCISSOR CAR LIFTS
DE | SCHERENHEBEBÜHNEN

EN	TYPE OF EQUIPMENT	LIFTING	POWER SUPPLY	TYPE OF LIFT DRIVE	LIFTING TIME	LIFTING HEIGHT	LENGTH/WIDTH	MOTOR POWER
DE	GERÄTETYP	HUBKAPAZITÄT	STROMVERSORGUNG	ANTRIEBSART	HEBEZEIT	HUBHÖHE	LÄNGE/BREITE	MOTORLEISTUNG
MODEL	RODZAJ URZĄDZENIA	UDŹWIG	ZASILANIE (V)	RODZAJ NAPĘDU	CZAS PODN./OPUSZCZ.	WYS.UNOSZENIA MAKS.	DŁ./SZER. (CM)	MOC SILNIKA
KPN-628	MOBILNY	2,8 T	400	ELEKTRO-HYDRAULICZNY	25/15s	148cm	160/100	2,2kW
KPN-3500	NADPOSADZKOWY / MOBILNY	3,5 T	230	ELEKTRO-HYDRAULICZNY	35/25s	100cm	199/191(Z)	2,2kW
KPN-3500	NADPOSADZKOWY / MOBILNY	3,5 T	400	ELEKTRO-HYDRAULICZNY	35/25s	100cm	199/191(Z)	2,2kW
KPN-3500P	PODPROGOWY	3,5 T	400	ELEKTRO-HYDR./PNEUMATYCZNY	60/45s	180cm	171/195(Z)	2,2kW
KPN-3800	NADPOSADZKOWY	3,8 T	400	ELEKTRO-HYDRAULICZNY	50/50s	180cm	208/200(Z)	2,2kW

KPN-628



KPN-3500



KPN-3500P



KPN-3800



PODNOŚNIKI SAMOCHODOWE

EN | PNEUMATIC AND HYDRAULIC CAR LIFTS
DE | PNEUMATISCHE UND HYDRAULISCHE FAHRZEUGHEBEBÜHNEN

PNEUMATYCZNE / HYDRAULICZNE

MODEL	EN TYPE OF EQUIPMENT DE GERÄTETYP RODZAJ URZĄDZENIA	LIFTING HUBKAPAZITÄT UDŹWIG	MAX. WORKING PRESSURE MAXIMALER ARBEITSDRUCK MAKS. CIŚNIENIE (BAR)	LIFTING HEIGHT HUBHÖHE WYS. UNOSZENIA MIN. / MAKS.	DIAMETER DURCHMESSER ŚREDNICA
KPB-3,5	PNEUMATYCZNY	3,5 T	8	145/400 mm	260 mm
KPB-3,5R	PNEUMATYCZNY / REGULOWANY	3,5 T	8	160/400 mm	270 mm
KPB-6R	PNEUMATYCZNY / REGULOWANY	6 T	8	145/400 mm	320 mm
KPŻ-3T	HYDRAULICZNY „ŻABA”	3 T	-	85/500 mm	Punkt podparcia: 115 mm

KPB-3,5



KPŻ-3T



KPB-3,5R



KPB-6R



MASZYNY WULKANIZACYJNE

Dysponujemy nowoczesnymi urządzeniami automatycznymi i półautomatycznymi, które znacząco usprawniają procesy pracy oraz podnoszą poziom bezpieczeństwa podczas użytkowania. Oferujemy maszyny w wersjach automatycznych i półautomatycznych, dostosowane do różnorodnych potrzeb klientów. Szeroka gama akcesoriów, takich jak: ramiona pomocnicze dedykowane do pracy z oponami niskoprofilowymi oraz typu RUNFLAT, nakładki chroniące rant felgi, stopki do demontażu bez łyżkowego Leverless, ręczne dociski czy adaptory do wyważania kół motocyklowych.



EN | TIRE SERVICE MACHINES AND ACCESSORIES

WE OFFER AUTOMATIC AND SEMI-AUTOMATIC DEVICES THAT STREAMLINE WORK AND ENHANCE USER SAFETY. OUR MACHINES ARE AVAILABLE IN BOTH AUTOMATIC AND SEMI-AUTOMATIC VERSIONS. WE ALSO PROVIDE A WIDE RANGE OF ACCESSORIES, INCLUDING AUXILIARY ARMS FOR LOW-PROFILE RUNFLAT TIRES, RIM EDGE PROTECTORS, METAL MOUNTING HEADS, MANUAL PRESSES, ADAPTERS, BOLTS, AND MORE.

DE | REIFENSERVICE-MASCHINEN UND ZUBEHÖR

WIR BIETEN AUTOMATISCHE UND HALBAUTOMATISCHE GERÄTE AN, DIE DIE ARBEIT ERLEICHTERN UND DIE SICHERHEIT DER BENUTZER ERHÖHEN. UNSERE MASCHINEN SIND SOWOHL IN AUTOMATISCHER ALS AUCH IN HALBAUTOMATISCHER AUSFÜHRUNG ERHÄLTICH. DARÜBER HINAUS BIETEN WIR EIN BREITES SORTIMENT AN ZUBEHÖR, DARUNTER HILFSARME FÜR NIEDRIGPROFIL-REIFEN RUNFLAT, FELGENSCHUTZABDECKUNGEN, METALL-MONTAGEKÖPFE, MANUELLE DRUCKVORRICHTUNGEN, ADAPTER, SCHRAUBEN UND MEHR.

MONTAŻOWNICE DO KÓŁ

EN | CAR WHEEL FITTING MACHINE
DE | AUTORADMONTAGEMASCHINE

MODEL	EN TYPE OF EQUIPMENT DE GERÄTETYP	POWER SUPPLY STROMVERSORGUNG	OUTER RIMS MOUNTING MONTAGE DER AUSSENFELGEN MOCOWANIE FELGI ZEWNĘTRZNE	TYPE OF LIFT DRIVE ANTRIEBSART	TYPE OF LIFT DRIVE ANTRIEBSART	TYPE OF LIFT DRIVE ANTRIEBSART	WORKING PRESSURE ARBEITSDRUCK	MOTOR POWER MOTORLEISTUNG
	RODZAJ URZĄDZENIA	ZASILANIE (V)		MOCOWANIE FELGI WEWNĘTRZNE	MAKS.SZER. FELGI	MAKS.ŚRED. KOŁA (MM)	CIŚNIENIE (BAR)	SIŁA ZBIJAKA (KG)
KM-20 P	PÓLAUTOMATYCZNA	400	10"-19,5"	12"-22"	14"	940	8-10	2500
KM-20 P M	PÓLAUTOMATYCZNA	230	10"-19,5"	12"-22"	14"	940	8-10	2500
KM-22 P	PÓLAUTOMATYCZNA	400	10"-22"	13"-24"	14"	1040	8-10	2500
KM-22 P M	PÓLAUTOMATYCZNA	230	10"-22"	13"-24"	14"	1040	8-10	2500
KM-24 A	AUTOMATYCZNA	400	10"-22"	13"-24"	14"	1100	8-10	2500
KM-24 A M	AUTOMATYCZNA	230	10"-22"	13"-24"	14"	1100	8-10	2500
KM-26 A 2B	AUTOMATYCZNA	400	12"-23"	14"-26"	14"	1140	8-10	2500
KM-26 C	AUTOMATYCZNA	400	12"-23"	14"-26"	15"	1600	8-10	2700

780 mm
Maks.waga koła
500kg

MONTAŻOWNICA CIĘŻAROWA - KM-26 C

EN | TRUCK TIRE CHANGER
DE | REIFENMONTIERMASCHINE FÜR LKW



KM-20 P



KM-20 PM



KM-22 P



KM-22 PM



KM-24A



KM-24A M



KM-24A + KR-A3



KM-26 A 2B



KM-26A2B +KR-A3

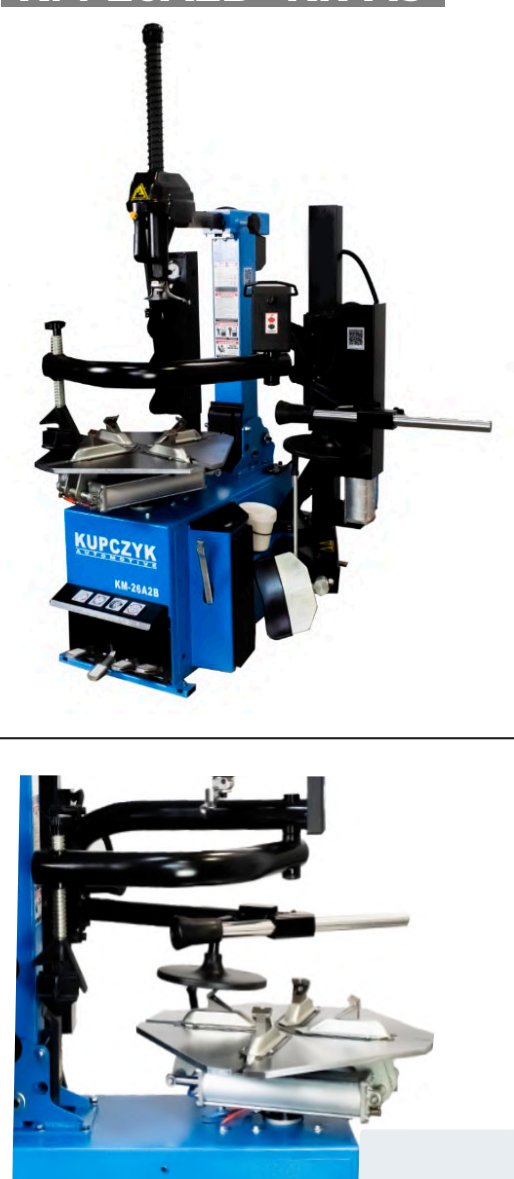

RAMIONA POMOCNICZE I AKCESORIA

EN | AUXILIARY ARMS FOR TIRE CHANGERS AND ACCESSORIES

DE | ZUSATZARME FÜR REIFENMONTIERMASCHINEN UND ZUBEHÖR

MODEL	EN	TYPE OF EQUIPMENT	ADDITIONAL INFORMATION	OTHERS
	DE	GERÄTETYP	ZUSÄTZLICHE INFORMATIONEN	ANDERE
		RODZAJ URZĄDZENIA	DODATKOWE INF.	INNE
KR-P1		RAMIĘ DO NISKICH PROFILI RUNFLAT	Do montażownic półautomat.	DO MODELU: KM-20P /22P
KR-A3		RAMIĘ DO NISKICH PROFILI RUNFLAT	Do montażownic automat.	-
AT001		PRZYSTAWKA BEZŁYŻKOWA -LEVERLESS	Demontaż bez użycia tyżki	-
KMP-70		PODNOŚNIK KOŁA DO MONTAŻOWNICY	Wys. Podnoszenia 77 cm	Ciśnienie maks. 8-10 bar

KR-P1



LEVERLESS AT001

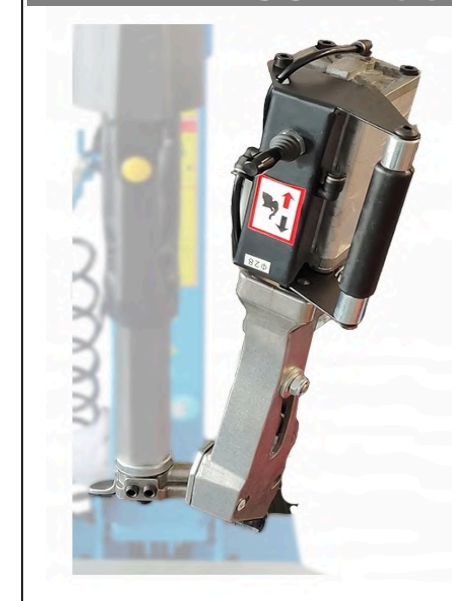

KR-A3



KMP-70



WYWAŻARKI DO KÓŁ

EN | WHEEL BALANCERS
DE | RADAUSWUCHTMASCHINEN

EN MODEL	TYPE OF EQUIPMENT GERÄTETYP RODZAJ URZĄDZENIA	POWER SUPPLY STROMVERSORGUNG ZASILANIE (V)	RIM WIDTH FELGENBREITE SZEROKOŚĆ OBREČZY	RIM DIAMETER FELGENDURCHMESSER ŚREDNICA OBREČZY	MAXIMUM WHEEL WEIGHT MAXIMALES RADGEWICHT MAKS. WAGA KOŁA (KG)	MOTOR POWER MOTORLEISTUNG SILNIK (kW)
KW-100	PÓLAUTOMATYCZNA	230	1,5"-18"	10"-26"	65	0,25
KW-300AD	AUTOMATYCZNA	230	1,5"-18"	10"-28"	65	0,25
KW-500LH	AUTOMATYCZNA	230	1,5"-18"	10"-28"	65	0,25
KW-663 PRO	AUTOMATYCZNA	230	1,5"-20"	10"-24"	65	0,3
KW-700LHB	AUTOMATYCZNA	230	1,5"-20"	8"-28"	65	0,25
KW-662 PRO	AUTOMATYCZNA	230	1,5"-20"	10"-24"	65	0,3
KW-900LHB	AUTOMATYCZNA	230	1,5"-20"	10"-24"	65	0,25
KW-1300C	AUTOMATYCZNA	230	3"-20"	10"-28"	150	0,55
KWP-80	PNEUMATYCZNY PODNOŚNIK	-	ciśnienie: maks. 8-10 bar	Wys. unoszenia: 46cm	80 KG	wymiary: 88x32 cm

KW-1300 C



KW-100



KW-300AD



KW-500LH



KW-663 PRO



LASER

LASER

KW-700LHB



KW-662 PRO



WYWAŻARKI DO KÓŁ

EN | WHEEL BALANCERS
DE | RADAUSWUCHTMASCHINEN

KW-900LHB



LASER

KWP-80

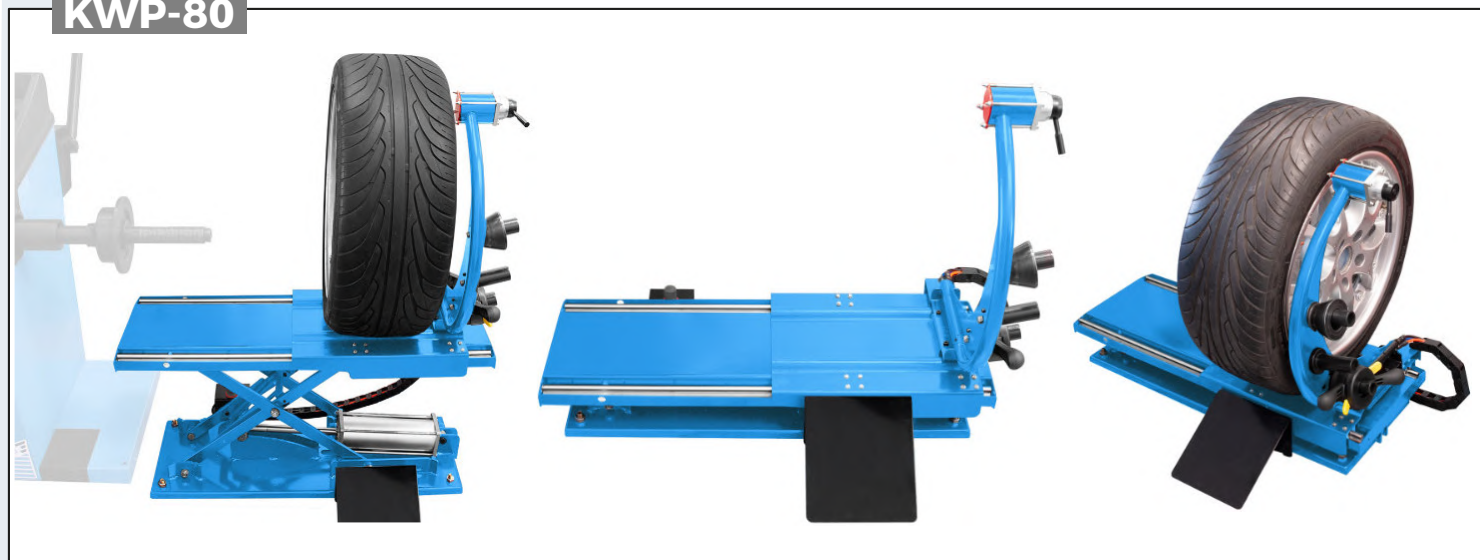

STACJE KLIMATYZACJI

Profesjonalne urządzenia dostosowane do obsługi szerokiej gamy pojazdów – od samochodów osobowych i dostawczych, po pojazdy ciężarowe. Modele zapewniają komfortową i wydajną pracę, spełniając standardy serwisowe. Typy czynników, które obsługują maszyny: R134a, R1234yf - w różnych konfiguracjach.



EN | AIR CONDITIONING STATIONS

PROFESSIONAL DEVICES DESIGNED TO SERVICE A WIDE RANGE OF VEHICLES – FROM PASSENGER CARS AND VANS TO HEAVY-DUTY TRUCKS. THE MODELS ENSURE EFFICIENT AND RELIABLE OPERATION, MEETING SERVICE STANDARDS. TYPES OF REFRIGERANTS SUPPORTED BY THE MACHINES: R134A, R1234YF – AVAILABLE IN VARIOUS CONFIGURATIONS.

DE | KLIMASTATIONEN

PROFESSIONELLE GERÄTE, DIE FÜR DIE WARTUNG EINER BREITEN PALETTE VON FAHRZEUGEN GEEIGNET SIND – VON PKW UND LIEFERWAGEN BIS HIN ZU SCHWEREN NUTZFAHRZEUGEN. DIE MODELLE GEWÄHRLEISTEN EINE KOMFORTABLE UND EFFIZIENTE ARBEITSWEISE UND ERFÜLLEN DIE SERVICESTANDARDS. ARTEN VON KÄLTEMITTELN, DIE VON DEN MASCHINEN VERARBEITET WERDEN: R134A, R1234YF – IN VERSCHIEDENEN KONFIGURATIONEN ERHÄLTICH.



STACJE KLIMATYZACJI

EN AIR CONDITIONING STATIONS
DE KLIMASTATIONEN

PORÓWNANIE WSZYSTKICH STACJI

EN MACHINE COMPARISON
DE MASCHINENVERGLEICH

PL NASZE STACJE KLIMATYZACJI TO PROFESJONALNE URZĄDZENIA DOSTOSOWANE DO OBSŁUGI SZEROKIEJ GAMY POJAZDÓW – OD SAMOCHODÓW OSOBOWYCH I DOSTAWCZYCH, PO POJAZDY CIĘŻAROWE. MODELE ZAPEWNIĄ KOMFORTOWĄ I WYDAJNĄ PRACĘ, SPEŁNIAJĄC STANDARDY SERWISOWE. W ZALEŻNOŚCI OD POTRZEB MOŻESZ WYBRAĆ URZĄDZENIE DEDYKOWANE JEDNEMU CZYNNIKOWI CHŁODNICZEMU LUB UNIWERSALNE, OBSŁUGUJĄCE DWA RODZAJE CZYNNIKÓW.

EN OUR AIR CONDITIONING STATIONS ARE PROFESSIONAL DEVICES DESIGNED TO SERVICE A WIDE RANGE OF VEHICLES – FROM PASSENGER CARS AND VANS TO HEAVY-DUTY TRUCKS. THE MODELS ENSURE EFFICIENT AND RELIABLE OPERATION, MEETING INDUSTRY SERVICE STANDARDS. DEPENDING ON YOUR NEEDS, YOU CAN CHOOSE A UNIT DEDICATED TO A SINGLE REFRIGERANT OR A UNIVERSAL ONE CAPABLE OF HANDLING TWO TYPES OF REFRIGERANTS.

DE UNSERE KLIMASTATIONEN SIND PROFESSIONELLE GERÄTE, DIE FÜR DIE WARTUNG EINER BREITEN PALETTE VON FAHRZEUGEN GEEIGNET SIND – VON PKW UND LIEFERWAGEN BIS HIN ZU SCHWEREN LKW. DIE MODELLE GEWÄHRLEISTEN EINE EFFIZIENTE UND ZUVERLÄSSIGE LEISTUNG UND ERFÜLLEN DIE SERVICESTANDARDS DER BRANCHE. JE NACH BEDARF KÖNNEN SIE EIN GERÄT WÄHLEN, DAS FÜR EIN KÄLTEMITTEL AUSGELEGT IST, ODER EIN UNIVERSELLES GERÄT, DAS ZWEI KÄLTEMITTELARTEN VERARBEITEN KANN.

PORÓWNANIE STACJI OBSŁUGI KLIMATYZACJI	AC-MINI	AC-ECO	AC-PRO	AC-PRO PLUS	AC-DUAL	AC-DUAL PLUS
TYP CZYNNIKA	R134a lub R1234yf	R134a lub R1234yf	R134a lub R1234yf	R134a lub R1234yf	R134a i R1234yf	R134a i R1234yf IDENTYFIKACJA CZYNNIKA
ODZYSK	✓	✓	✓	✓	✓	✓
PRÓŻNIA	✓	✓	✓	✓	✓	✓
NAPEŁNIENIE	✓	✓	✓	✓	✓	✓
DODAWANIE OLEJU	Z zaworem ręcznym, bez czujnika obciążenia butli olejowej, dodawanie nowego oleju można kontrolować za pomocą obliczeń czasu lub ręcznie	Bez zaworu ręcznego, automatyczne dodawanie nowego oleju przez sterowanie zaworem elektromagnetycznym				
TRYB AUTOMATYCZNY	TAK + odzyskiwanie + próżnia + napełnienie (z wyłączeniem podawania nowego oleju)	TAK + odzyskiwanie + próżnia + podawanie nowego oleju + napełnianie	TAK + odzyskiwanie + próżnia / test szczelności metodą próżniową + podawanie nowego oleju + napełnianie + wydruk + płukanie węży	AC-DUAL PLUS + IDENTYFIKATOR GAZU R1234yf		
BAZA DANYCH	✗	✓	✓	✓	✓	✓
PORT USB	✗	✓	✓	✓	✓	✓
JĘZYK POLSKI	✓	✓	✓	✓	✓	✓
WSKAŹNIKI	Trzy: HP, LP, CP	Trzy: HP, LP, CP	Dwa: HP, LP	Trzy: HP, LP, CP		
WYŚWIETLACZ	CYFROWY segmentowy	Kolorowy graficzny dotykowy	Kolorowy graficzny dotykowy			
POJEMNOŚĆ ZBIORNIKA WEWNĘTRZNEGO	10 KG	10 KG	10 KG	2x10 KG	2x10 KG	
SZYBKOŚĆ POMPOWANIA PRÓŻNI	3,6 m ³ /h	5,4 m ³ /h	5,4 m ³ /h	5,4 m ³ /h	10,8 m ³ /h	10,8 m ³ /h
DRUKARKA	✗	✗	✗	✓	✓	✓
PAS GRZEWCZY	✗	✓	✓	✓	✓	✓
WYMIARY W OPAKOWANIU BEZ OPAKOWANIA	645x610x805mm 605x570x675mm	720x670x1190 mm 630x560x1075 mm	690x700x1190 mm 630x6400x1050 mm	690x700x1190 mm 630x6400x1050 mm	640x770x1175 mm 585x720x1055 mm	640x770x1175 mm 585x720x1055 mm
WAGA	57 KG	85 KG	88 KG	88 KG	97 KG	97 KG



AC-ECO



AC-PRO



AC-PRO PLUS



AC-MINI



AC-DUAL // AC-DUAL PLUS





JAK WYBRAĆ ODPOWIEDNIĄ STACJĘ KLIMATYZACJI?

EN HOW TO CHOOSE THE RIGHT AIR CONDITIONING STATION?
DE WIE WÄHLT MAN DIE RICHTIGE KLIMASERVICE-STATION AUS?

PL WYBÓR STACJI ZALEŻY OD INDYWIDUALNYCH POTRZEB I BUDŻETU WARSZTATU. JEŚLI SERWISUJESZ GŁÓWNIIE STARSZE POJAZDY, WARTO ROZWAŻYĆ MODELE KOMPATYBILNE Z R134A. NATOMIAST DO OBSŁUGI NOWYCH POJAZDÓW KORZYSTAJĄCYCH Z R1234YF NAJLEPIEJ SPRAWDZA SIĘ ZAAWANSOWANE JEDNOSTKI Z AUTOMATYCZNYMI FUNKCJAMI. JEŚLI CHCESZ ZAPEWNIĆ KOMPLEKSOWĄ OBSŁUGĘ, WYBIERZ MODEL UNIWERSALNY, KTÓRY OBSŁUGUJE OBA CZYNNIKI.

WAŻNE JEST RÓWNIŻ ZWRÓCENIE UWAGI NA DODATKOWE FUNKCJONALNOŚCI.

KLUCZOWE FUNKCJE STACJI KLIMATYZACJI:

- OBSŁUGA RÓŻNYCH CZYNNIKÓW CHŁODNICZYCH (R134A, R1234YF LUB OBA JEDNOCZEŚNIE),
- AUTOMATYCZNY TRYB PRACY, ZAPEWNIAJĄCY INTUICYJNĄ OBSŁUGĘ,
- FUNKCJE ODZYSKIWANIA CZYNNIKA, TWORZENIA PRÓŻNI ORAZ PONÓWNEGO NAPEŁNIANIA UKŁADU,
- DODAWANIE OLEJU DO UKŁADÓW KLIMATYZACJI,
- ROZBUDOWANA BAZA DANYCH Z Z INFORMACJĄ O ILOŚCI CZYNNIKA, JAKĄ NALEŻY PODAĆ,
- WBUDOWANE ZŁĄCZE NA KARTĘ SD DO AKTUALIZACJI OPROGRAMOWANIA,
- OBSŁUGA W JĘZYKU POLSKIM,
- PRECYZYJNE WSKAŹNIKI ORAZ WYŚWIETLACZ UŁATWIAJĄCE PRACĘ,
- ODPOWIEDNIA POJEMNOŚĆ ZBIORNIKA WEWNĘTRZNEGO I WYSOKA SZYBKOŚĆ POMPOWANIA PRÓŻNI,
- OPCJONALNA DRUKARKA DLA DOKUMENTACJI SERWISOWEJ.

STACJE KLIMATYZACJI TO INWESTYCJA, KTÓRA NIE TYLKO USPRAWNIA PRACĘ WARSZTATU, ALE TAKŻE PODNOSI JAKOŚĆ I PRECYZJĘ WYKONYWANYCH USŁUG. POSTAW NA NOWOCZESNE TECHNOLOGIE, BY SPROSTAĆ WYMAGANIOM WSPÓŁCZESNEGO RYNKU

EN

THE CHOICE OF AN AIR CONDITIONING STATION DEPENDS ON THE SPECIFIC NEEDS AND BUDGET OF THE WORKSHOP. IF YOU PRIMARILY SERVICE OLDER VEHICLES, CONSIDER MODELS COMPATIBLE WITH R134A. FOR SERVICING NEWER VEHICLES USING R1234YF, ADVANCED UNITS WITH AUTOMATED FUNCTIONS ARE THE BEST CHOICE.

TO PROVIDE COMPREHENSIVE SERVICE, CHOOSE A UNIVERSAL MODEL THAT SUPPORTS BOTH REFRIGERANTS. IT IS ALSO ESSENTIAL TO PAY ATTENTION TO ADDITIONAL FUNCTIONALITIES.

KEY FEATURES OF AIR CONDITIONING STATIONS:

- SUPPORT FOR VARIOUS REFRIGERANTS (R134A, R1234YF, OR BOTH SIMULTANEOUSLY),
- AUTOMATIC OPERATION MODE FOR INTUITIVE HANDLING,
- FUNCTIONS FOR REFRIGERANT RECOVERY, VACUUM CREATION, AND SYSTEM REFILLING,
- OIL INJECTION FOR AIR CONDITIONING SYSTEMS,
- EXTENSIVE DATABASE WITH SERVICE INFORMATION,
- BUILT-IN SD CARD SLOT FOR SOFTWARE UPDATES,
- SUPPORT FOR THE POLISH LANGUAGE,
- PRECISE INDICATORS AND A DISPLAY TO FACILITATE OPERATION,
- ADEQUATE INTERNAL TANK CAPACITY AND HIGH VACUUM PUMPING SPEED,
- OPTIONAL PRINTER FOR SERVICE DOCUMENTATION.

AIR CONDITIONING STATIONS ARE AN INVESTMENT THAT NOT ONLY STREAMLINES WORKSHOP OPERATIONS BUT ALSO IMPROVES THE QUALITY AND ACCURACY OF SERVICES. CHOOSE MODERN TECHNOLOGIES TO MEET THE DEMANDS OF TODAY'S MARKET.

DE

DIE WAHL DER KLIMASERVICE-STATION HÄNGT VON DEN INDIVIDUELLEN ANFORDERUNGEN UND DEM BUDGET DER WERKSTATT AB. WENN SIE HAUPTSÄCHLICH ÄLTERE FAHRZEUGE WARTEN, SOLLTEN SIE MODELLE IN BETRACHT ZIEHEN, DIE MIT R134A KOMPATIBEL SIND. FÜR NEUERE FAHRZEUGE MIT R1234YF SIND FORTSCHRITTLICHE GERÄTE MIT AUTOMATISCHEN FUNKTIONEN DIE BESTE WAHL. FÜR EINE UMFASSENDE ABDECKUNG WÄHLEN SIE EIN UNIVERSELLES MODELL, DAS BEIDE KÄLTEMITTEL UNTERSTÜTZT.

WICHTIG IST AUCH, AUF ZUSÄTZLICHE FUNKTIONEN ZU ACHTEN.

WICHTIGE FUNKTIONEN VON KLIMASERVICE-STATIONEN:

- UNTERSTÜTZUNG FÜR VERSCHIEDENE KÄLTEMITTEL (R134A, R1234YF ODER BEIDE GLEICHZEITIG),
- AUTOMATISCHER BETRIEBSMODUS FÜR EINE INTUITIVE BEDIENUNG,
- FUNKTIONEN ZUM RÜCKGEWINNUNG VON KÄLTEMITTEL, VAKUUMERZEUGUNG UND SYSTEMBEFÜLLUNG,
- ÖLZUFUHR FÜR KLIMASYSTEME,
- UMFASSENDE DATENBANK MIT SERVICEINFORMATIONEN,
- EINGEBAUTER SD-KARTENSTECKPLATZ FÜR SOFTWARE-UPDATES,
- UNTERSTÜTZUNG DER POLNISCHEN SPRACHE,
- PRÄZISE ANZEIGEN UND EIN DISPLAY, DAS DIE BEDIENUNG ERLEICHTERT,
- ANGEMESSENE INTERNE TANKKAPAZITÄT UND HOHE VAKUUMPUMPGESCHWINDIGKEIT,
- OPTIONALE DRUCKER FÜR SERVICEDOKUMENTATIONEN.

KLIMASERVICE-STATIONEN SIND EINE INVESTITION, DIE NICHT NUR DIE ARBEITSPROZESSE IN DER WERKSTATT OPTIMIERT, SONDERN AUCH DIE QUALITÄT UND PRÄZISION DER ERBRACHTEN LEISTUNGEN ERHÖHT. SETZEN SIE AUF MODERNE TECHNOLOGIEN, UM DEN ANFORDERUNGEN DES HEUTIGEN MARKTES GERECHT ZU WERDEN.

URZĄDZENIA WARSZTATOWE

W naszym asortymencie znajdziesz szeroką gamę urządzeń warsztatowych, które ułatwiają codzienną pracę i zwiększają efektywność każdego warsztatu. Oferujemy m.in. żurawie warsztatowe o udźwigu do 2 ton, prasy warsztatowe do różnych zastosowań, inflatory do kół, a także wiele innych urządzeń, które wspierają profesjonalną obsługę pojazdów.



EN WORKSHOP EQUIPMENT

IN OUR ASSORTMENT, YOU WILL FIND A WIDE RANGE OF WORKSHOP EQUIPMENT DESIGNED TO FACILITATE DAILY TASKS AND ENHANCE THE EFFICIENCY OF ANY WORKSHOP. WE OFFER, AMONG OTHERS, WORKSHOP CRANES WITH A LIFTING CAPACITY OF UP TO 2 TONS, WORKSHOP PRESSES FOR VARIOUS APPLICATIONS, TIRE INFLATORS, AND MANY OTHER DEVICES THAT SUPPORT PROFESSIONAL VEHICLE SERVICE.

DE WERKSTATTGERÄTE

IN UNSEREM SORTIMENT FINDEN SIE EINE BREITE PALETTE AN WERKSTATTGERÄTEN, DIE DEN ARBEITSALLTAG ERLEICHTERN UND DIE EFFIZIENZ JEDER WERKSTATT STEIGERN. WIR BIETEN UNTER ANDEREM WERKSTATTKRANE MIT EINER TRAGFÄHIGKEIT VON BIS ZU 2 TONNEN, WERKSTATTPRESSEN FÜR VERSCHIEDENE ANWENDUNGEN, REIFENFÜLLER SOWIE VIELE WEITERE GERÄTE, DIE DIE PROFESSIONELLE FAHRZEUGWARTUNG UNTERSTÜTZEN.

URZĄDZENIA WARSZTATOWE

EN | WORKSHOP EQUIPMENT DE | WERKSTATT AUSRÜSTUNG

MODEL	EN TYPE OF EQUIPMENT DE GERÄTETYP RODZAJ URZĄDZENIA	ADDITIONAL INFORMATION ZUSÄTZLICHE INFORMATIONEN DODATKOWE INF.	LIFTING / LOAD CAPACITY HUBKAPAZITÄT / TRAGLAST UDŹWIG / NACISK INNE	DIMENSIONS ABMESSUNGEN WYMIARY	OTHERS ANDERE INNE
KI-19	INFLATOR DO KÓŁ	Zawór bezpieczeństwa	8 bar	19L / 13 kg	-
KI-38	INFLATOR DO KÓŁ	Zawór bezpieczeństwa	8 bar	38L / 17 kg	-
KR-10T	ROZPIERAK	hydrauliczny	10T	Zak.rob.340-475 mm	Skok sił.:135 mm
KSK-3T	ŚCIĄGACZ DO SPRĘŻYN MCPHERSON	hydrauliczny	3T	Zak.rob. 440 mm	Skok sił.: 320 mm
KPS-05T	PODNOŚNIK DO SKRZYNI BIEGÓW	hydrauliczny	500 kg	Wys.1075-1870 mm	wysuw tłoka: 790 mm
KPS-05T 2P	PODNOŚNIK DO SKRZYNI BIEGÓW	hydrauliczny	500 kg	wys.820-1690 mm	wysuw tłoka:460+400
KZW-80	ZLEWARKO-WYSYSARKA	Do wymiany oleju	8-10 bar	80L / 10L	4 sondy
KPW-20T	PRASA WARSZTATOWA	Hydrauliczno-pneumatyczna	20 T / 4-8 bar	Stół: 520x190 mm	wysuw tłoka: 130 mm
KPW-30T	PRASA WARSZTATOWA	hydrauliczna	30 T	Stół: 495x295 mm	wysuw tłoka: 265 mm
KBL-900	BALANSER DO ŻURAWIA	Płaskownik z otworami	900 kg	45x25 cm	Łańcuch 4 szt.
KZW-2T	ŻURAW	składany	do 2000 kg	70 kg	REGULACJA

KZW-2T EN | WORKSHOP CRANE DE | WERKSTATTKRAN



WYSOKOŚĆ UNOSZENIA PRZY OBCIĄŻENIU:

- 0,5T -240 cm (do haka)
- 1T -220 cm (do haka)
- 1,5T -205 cm (do haka)
- 2T -195 cm (do haka)

maks.260 cm

min. 20 cm

85 cm

150 cm

Wymiary po złożeniu

150 cm

62 cm

85cm

85 cm

KPW-20T EN | WORKSHOP PRESS DE | WERKSTATT PRESSE



KPW-30T EN | WORKSHOP PRESS DE | WERKSTATT PRESSE



KSK-3T EN | SPRING COMPRESSOR DE | FEDERSPANNER



KR-10T EN | SPREADER DE | SPREIZER



KBL-900 EN | CRANE BALANCER DE | KRANBALANCER



KZW-80 EN | OIL DRAINER DE | ÖLABLASS



KPS-05T EN | TRANSMISSION JACK DE | GETRIEBEBEHEBER



KPS-05T 2P EN | TRANSMISSION JACK DE | GETRIEBEBEHEBER



KI-19 EN | TIRE INFLATOR DE | REIFENFÜLLER



KI-38 EN | TIRE INFLATOR DE | REIFENFÜLLER



URZĄDZENIA WARSZTATOWE

EN | PLASMA CUTTER DE | PLASMASCHNEIDER

MODEL	EN DE	PLASMA CUTTER PLASMASCHNEIDER	POWER SUPPLY STROMVERSORGUNG	POWER LEISTUNG	CUTTING CURRENT SCHNEIDSTROM	CUTTING THICKNESS SCHNITTSTÄRKE	ADDITIONAL INFORMATION ZUSÄTZLICHE INFORMATIONEN
		RODZAJ URZĄDZENIA	ZASILANIE (V)	MOC	PRĄD CIĘCIA	GRUBOŚĆ CIĘCIA	DODATKOWE INF.
CUT-70PI		PRZECINARKA PLAZMOWA	400	9,5 kVA	20-70 A	23 mm	Z wyposażeniem

CUT-70PI EN | PLASMA CUTTER DE | PLASMASCHNEIDER



EN | WORKSHOP EQUIPMENT DE | WERKSTATT AUSRÜSTUNG

MODEL	EN DE	TYPE OF EQUIPMENT GERÄTETYP	POWER SUPPLY STROMVERSORGUNG	POWER LEISTUNG	CURRENT STROM	DIMENSIONS ABMESSUNGEN	ADDITIONAL INFORMATION ZUSÄTZLICHE INFORMATIONEN
		RODZAJ URZĄDZENIA	ZASILANIE (V)	MOC	MAKS. PRĄD	WYMIARY (CM LUB KG)	DODATKOWE INF.
KS-4000M 230		SPOTTER - ZGRZEWARKA DO BLACH	230	2,2 kW	3800 A	390x26x25	Z wyposażeniem
KS-4000M 400		SPOTTER - ZGRZEWARKA DO BLACH	400	2,2 kW	3800 A	390x26x25	Z wyposażeniem
PP-1000		PROMIENNIK PODCZERWIENI	230	1000 W	-	41x21x11	Temp. 40°C-80°C
PP-2000		PROMIENNIK PODCZERWIENI	230	2x 1000 W	-	Max.180x66x66	Temp. 40°C-100°C
ZP-600		ZGRZEWARKA DO PLASTIKU	230	50 W	20A	1,3 kg	Typy zszywek 4
ZP-1000		ZGRZEWARKA DO PLASTIKU	230	50 W	20A	3,8 kg	Typy zszywek 6

KS-... EN | SPOT WELDER DE | PUNKTSCHWEIBERÄT



PP-1000 EN | INFRARED HEATER DE | INFRAROTSTRAHLER



PP-2000 EN | INFRARED HEATER DE | INFRAROTSTRAHLER



ZP-600 EN | PLASTIC WELDER DE | KUNSTSTOFFSCHWEIBERÄT



ZP-1000 EN | PLASTIC WELDER DE | KUNSTSTOFFSCHWEIBERÄT



PROSTOWNIKI

Idealne zarówno do ładowania, jak i rozruchu różnego rodzaju pojazdów czy urządzeń. Dostępne modele wyposażone są w funkcje zabezpieczające przed przeładowaniem i zwarciami, gwarantując bezpieczeństwo użytkownika i długą żywotność akumulatorów. Prostowniki te to doskonałe rozwiązanie dla profesjonalistów i osób prywatnych, ceniących jakość i niezawodność.



EN | CHARGING AND STARTING RECTIFIERS

PERFECT FOR BOTH CHARGING AND STARTING VARIOUS TYPES OF VEHICLES OR DEVICES. THE AVAILABLE MODELS ARE EQUIPPED WITH SAFETY FEATURES TO PROTECT AGAINST OVERCHARGING AND SHORT CIRCUITS, ENSURING USER SAFETY AND EXTENDING BATTERY LIFE. THESE CHARGERS ARE AN EXCELLENT SOLUTION FOR PROFESSIONALS AND PRIVATE USERS WHO VALUE QUALITY AND RELIABILITY.

DE | LADE- UND STARTGLEICHRICHTER

IDEAL SOWOHL ZUM LADEN ALS AUCH ZUM STARTEN VERSCHIEDENER FAHRZEUG- ODER GERÄTETYPEN. DIE VERFÜGBAREN MODELLE SIND MIT SICHERHEITSFUNKTIONEN AUSGESTATTET, DIE VOR ÜBERLADUNG UND KURZSCHLUSS SCHÜTZEN, UND GEWÄHRLEISTEN SOMIT EINE SICHERE NUTZUNG UND EINE VERLÄNGERTE LEBENSDAUER DER BATTERIEN. DIESE LADEGERÄTE SIND DIE PERFEKTE LÖSUNG FÜR PROFIS UND PRIVATNUTZER, DIE QUALITÄT UND ZUVERLÄSSIGKEIT SCHÄTZEN.

PROSTOWNIKI MIKROPROCESOROWE

EN | MICROPROCESSOR-BASED RECTIFIERS
DE | MIKROPROZESSORBASIERTE GLEICHRICHTER

MODEL	EN DE	TYPE OF RECTIFIER GLEICHRICHTERTYP	POWER SUPPLY STROMVERSORGUNG	CHARGING VOLTAGE LADESPANNUNG	CHARGING CURRENT LADESTROM	BATTERY CAPACITY BATTERIEKAPAZITÄT	IP RATING IP-KLASSIFIZIERUNG
		RODZAJ URZĄDZENIA	ZASILANIE (V)	NAPIĘCIE ŁADOWANIA	PRĄD ŁADOWANIA	POJEMNOŚĆ AKUMULATORÓW	STOPIEŃ OCHRONY
BC-4A		MIKROPROCESOROWY	230	6/12 V	6V:1A // 12V:4A	4-120 Ah	IP 65
BC-10A		MIKROPROCESOROWY	230	6/12 V	6V:2A // 12V:10A	4-200 Ah	IP 65
BC-15A		MIKROPROCESOROWY	230	12/24 V	12V:8A // 24V:15A	10-300 Ah	IP 20
BCS-300		MIKROPROCESOROWY + Wspomaganie rozruchu	230	6/12/24 V	6V:5-25A // 12V i 24V: 5-25-35A Prąd rozruchu: 300 A	6V: 400 12V i 24V:500	IP 20
BCS-800		MIKROPROCESOROWY + Wspomaganie rozruchu	230	6/12/24 V	6V:15-40A // 12V i 24V: 15-40-65A Prąd rozruchu: 800 A	6V: 650 12V i 24V:1000	IP 20

BC-15A



BC-10A



BC-4A



BCS-300



DO ŁADOWANIA I ROZRUCHU

EN | CHARGING AND STARTING RECTIFIERS
DE | LADE- UND STARTGLEICHRICHTER

MODEL	EN DE	STARTING STARTVORGANG	STARTING CURRENT STARTSTROM	CHARGING CURRENT LADESTROM	CHARGING VOLTAGE LADESPANNUNG	BATTERY CAPACITY BATTERIEKAPAZITÄT	POWER SUPPLY STROMVERSORGUNG	IP RATING IP-KLASSIFIZIERUNG
		WSPOMAGANIE ROZRUCHU	PRĄD ROZRUCHU	PRĄD ŁADOWANIA	NAPIĘCIE ŁADOWANIA	POJEMNOŚĆ AKUMULATORÓW (AH)	ZASILANIE (V)	STOPIEŃ OCHRONY
DFC-10T		✗	-	6V:5A // 12V:8A	6/12 V	6V:12-32 // 12V:20-58	230	IP 20
DFC-20T		✗	-	12V:8A // 24V:12A	12/24 V	12V:12-32 // 24V:20-58	230	IP 20
DFC-30T		✗	-	12V:15A // 24V:20A	12/24 V	12V:20-150 // 24V:30-180	230	IP 20
DFC-50T		✓	130 A	12V:20A // 24V:30A	12/24 V	12V:20-250 // 24V:30-300	230	IP 20
DFC-450T		✓	320 A	12V:40A // 24V:50A	12/24 V	20-800	230	IP 20
DFC-650T		✓	480 A	12V:60A // 24V:70A	12/24 V	20-1200	230	IP 20
DFC-800T		✓	540 A	12V:80A // 24V:90A	12/24 V	20-1400	230	IP 20

DFC-10 T



DFC-20 T



DFC-30 T



DFC-50 T





PROSTOWNIKI DO ŁADOWANIA Z ROZRUCHEM

EN | CHARGING AND STARTING RECTIFIERS
DE | LADE- UND STARTGLEICHRICHTER

DFC-450 T



DFC-650 T



DFC-800 T



BCS-800 (MIKROPROCESOROWY)



MEBLE WARSZTATOWE

Solidne i funkcjonalne meble warsztatowe, które ułatwią organizację pracy w każdym warsztacie. Stoły robocze, szafy narzędziowe, wózki warsztatowe oraz praktyczne akcesoria zostały zaprojektowane z myślą o trwałości, ergonomii i wygodzie użytkownika. Idealne rozwiązanie dla profesjonalistów ceniących porządek i efektywność.



EN | WORKSHOP TABLE AND FURNITURE

DURABLE AND FUNCTIONAL WORKSHOP FURNITURE THAT HELPS ORGANIZE WORK IN ANY WORKSHOP. WORKBENCHES, TOOL CABINETS, WORKSHOP TROLLEYS, AND PRACTICAL ACCESSORIES ARE DESIGNED WITH DURABILITY, ERGONOMICS, AND USER COMFORT IN MIND. THE PERFECT SOLUTION FOR PROFESSIONALS WHO VALUE ORDER AND EFFICIENCY.

DE | WERKSTATT-TISCHE UND -MÖBEL

ROBUSTE UND FUNKTIONALE WERKSTATTMÖBEL, DIE DIE ORGANISATION DER ARBEIT IN JEDER WERKSTATT ERLEICHTERN. WERKBÄNKE, WERKZEUGSCHRÄNKE, WERKSTATTWAGEN UND PRAKTISCHE ZUBEHÖRTEILE SIND AUF LANGLEBIGKEIT, ERGONOMIE UND BEDIENKOMFORT AUSGELEGT. DIE PERFEKTE LÖSUNG FÜR PROFIS, DIE WERT AUF ORDNUNG UND EFFIZIENZ LEGEN.

KSW-3 // METALOWY STÓL EN | METAL TABLE
DE | METALLTISCH

PL PRAKTYCZNY I FUNKCJONALNY STÓL WARSZTATOWY ZAPROJEKTOWANY Z MYŚLĄ O INTENSYWNYM UŻYTKOWANIU W WARSZTATACH I ZAKŁADACH PRACY. WYPOSAŻONY W PRZESTRONNY, METALOWY BLAT ROBOCZY O WYMIARACH: 2000 x 640 x 865 MM. O GRUBOŚCI 2 CM. TRZY SZUFLADY ZAMYKANE NA KLUCZYK ZAPEWNIĄJĄ BEZPIECZNE PRZECHOWYWANIE NARZĘDZI I AKCESORIÓW: SZUFLADY - 425 x 348 x 120 MM. SOLIDNA I ERGONOMICZNA KONSTRUKCJA GWARANTUJE BEZPIECZEŃSTWO ORAZ KOMFORT PODCZAS PRACY STOJĄCEJ. WAGA 90 KG.

EN A PRACTICAL AND FUNCTIONAL WORKSHOP TABLE DESIGNED FOR INTENSIVE USE IN WORKSHOPS AND INDUSTRIAL FACILITIES. EQUIPPED WITH A SPACIOUS METAL WORKTOP MEASURING 2000 x 640 x 865 MM AND A THICKNESS OF 2 CM. THREE LOCKABLE DRAWERS ENSURE SAFE STORAGE OF TOOLS AND ACCESSORIES. DRAWER DIMENSIONS: 425 x 348 x 120 MM. THE STURDY AND ERGONOMIC CONSTRUCTION GUARANTEES SAFETY AND COMFORT DURING STANDING WORK. WEIGHT: 90 KG.

DE EIN PRAKTISCHER UND FUNKTIONALER WERKSTATTISCH, DER FÜR DEN INTENSIVEN EINSATZ IN WERKSTÄTTEN UND INDUSTRIEBETRIEBEN ENTWICKELT WURDE. AUSGESTATTET MIT EINER GERÄUMIGEN METALLARBEITSPLATTE MIT DEN MÄSSEN 2000 x 640 x 865 MM UND EINER STÄRKE VON 2 CM. DREI ABSCHLIESSBARE SCHUBLADEN SORGEN FÜR DIE SICHERE AUFBEWAHRUNG VON WERKZEUGEN UND ZUBEHÖR. SCHUBLADENMASSE: 425 x 348 x 120 MM. DIE ROBUSTE UND ERGONOMISCHE KONSTRUKTION GEWÄHRLEISTET SICHERHEIT UND KOMFORT BEI STEHENDEN ARBEITEN. GEWICHT: 90 KG.



KWW-10ST STÓL WARSZTATOWY, WÓZEK Z SZUFLADAMI 185x595x142 cm

PL GŁÓWNE CECHY:
10 SZUFLAD: SZEROKA GAMA SZUFLAD ZAMYKANYCH NA KLUCZ, ZAPEWNIĄJĄCA BEZPIECZEŃSTWO I ORGANIZACJĘ NARZĘDZI.
 •TABLICA PERFOROWANA
 •WYTRZYMAŁOŚĆ
 •BLAT Z DREWNA BUKOWEGO: ODPORNY NA ŚCIERANIE I USZKODZENIA
 •MOBILNOŚĆ: WYPOSAŻONY W MOCNE, 2 STAŁE I 4 OBROTOWE KÓŁKA, KTÓRE UŁATWIĄJĄ PRZEMIESZCZANIE STOŁU W PRZESTRZENI WARSZTATU.
 •WYSOKA NOŚNOŚĆ
 •WZMOCNIONA KONSTRUKCJA
 •ERGONOMICZNY UCHWYT
 •BLOKADA CENTRALNA: ZWIĘKSZA BEZPIECZEŃSTWO
 •ESTETYCZNY I PROFESJONALNY WYGLĄD

EN KEY FEATURES:
 • **10 DRAWERS:** A WIDE RANGE OF LOCKABLE DRAWERS PROVIDING TOOL SECURITY AND ORGANIZATION.
 • **PERFORATED BOARD:** IDEAL FOR ORGANIZING TOOLS AND ACCESSORIES.
 • **DURABILITY:** BUILT TO WITHSTAND INTENSIVE USE.
 • **BEECHWOOD TOP:** RESISTANT TO WEAR AND DAMAGE.
 • **MOBILITY:** EQUIPPED WITH STURDY WHEELS (2 FIXED AND 4 SWIVEL) FOR EASY MOVEMENT WITHIN THE WORKSHOP.
 • **HIGH LOAD CAPACITY:** DESIGNED FOR HEAVY-DUTY USE.
 • **REINFORCED CONSTRUCTION:** ENSURES LONG-LASTING RELIABILITY.
 • **ERGONOMIC HANDLE:** FOR COMFORTABLE HANDLING.
 • **CENTRAL LOCKING SYSTEM:** ENHANCES SECURITY.
 • **AESTHETIC AND PROFESSIONAL DESIGN:** COMBINES FUNCTIONALITY WITH A POLISHED LOOK.

DE HAUPTMERKMALE:
 • **10 SCHUBLADEN:** EINE BREITE PALETTE ABSCHLIESSBARER SCHUBLADEN FÜR SICHERHEIT UND ORGANISATION DER WERKZEUGE.
 • **PERFORIERTE TAFEL:** PERFEKT ZUR ORGANISATION VON WERKZEUGEN UND ZUBEHÖR.
 • **ROBUSTHEIT:** AUSGELEGT FÜR INTENSIVE NUTZUNG.
 • **BUCHENHOLZ-ARBEITSPLATTE:** WIDERSTANDSFÄHIG GEGEN ABNUTZUNG UND BESCHÄDIGUNGEN.
 • **MOBILITÄT:** AUSGESTATTET MIT STABILEN RÄDERN (2 FESTSTEHEND, 4 SCHWENKBAR) FÜR EINE EINFACHE BEWEGUNG IN DER WERKSTATT.
 • **HOHE TRAGFÄHIGKEIT:** FÜR DEN EINSATZ UNTER HOHER BELASTUNG KONZIPIERT.
 • **VERSTÄRKTE KONSTRUKTION:** FÜR LANGFRISTIGE ZUVERLÄSSIGKEIT.
 • **ERGONOMISCHER GRIFF:** FÜR EINE BEQUEME HANDHABUNG.
 • **ZENTRALSCHLOSS:** ERHÖHT DIE SICHERHEIT.
 • **ÄSTHETISCHES UND PROFESSIONELLES DESIGN:** VEREINT FUNKTIONALITÄT MIT EINEM GEPFLEGTEN ERSCHENUNGSBILD.



MEBLE WARSZTATOWE

EN | WORKSHOP FURNITURE
DE | WERKSTATTMÖBEL

GS-ZESTAW ZESTAW MEBLI DO WARSZTATU 327x193x45 cm

- PL** GŁÓWNE CECHY:
- **KOMPLETNE ROZWIĄZANIE:** ZESTAW ZAWIERA SZAFY I STÓŁ ROBOCZY, TWORZĄC KOMPLEKSOWE MIEJSCE PRACY.
 - **REGULOWANE PÓLKI:** SZAFY WYPOSAŻONE W PÓLKI, KTÓRYCH WYSOKOŚĆ MOŻNA DOSTOSOWAĆ DO INDYWIDUALNYCH POTRZEB.
 - **WYTRZYMAŁE MATERIAŁY:** DREWNIANY BLAT STOŁU, SZAFY Z METALU
 - **ZAMYKANE SZAFY:** DLA DODATKOWEGO BEZPIECZEŃSTWA SZAFY POSIADAJĄ ZAMKI, KTÓRE CHRONIĄ CENNE NARZĘDZIA.
 - **TABLICE PERFOROWANE**
 - **REGULOWANE NÓŻKI:** UMOŻLIWIJĄ STABILNE USTAWIENIE MEBLI NAWET NA NIERÓWNYCH POWIERZCHNIACH.
 - **ŁATWY MONTAŻ:** PROSTY W INSTALACJI, SZAFY ORAZ SZAFKI PRZYCHODZĄ W CAŁOŚCI
- EN**
- **COMPLETE SOLUTION:** THE SET INCLUDES CABINETS AND A WORKBENCH, CREATING A COMPREHENSIVE WORKSPACE.
 - **ADJUSTABLE SHELVES:** CABINETS ARE EQUIPPED WITH SHELVES WHOSE HEIGHT CAN BE TAILORED TO INDIVIDUAL NEEDS.
 - **DURABLE MATERIALS:** WOODEN TABLETOP FOR THE WORKBENCH AND METAL CABINETS ENSURE STRENGTH AND RELIABILITY.
 - **LOCKABLE CABINETS:** FOR ADDED SECURITY, THE CABINETS ARE FITTED WITH LOCKS TO PROTECT VALUABLE TOOLS.
 - **PERFORATED BOARDS:** IDEAL FOR ORGANIZING TOOLS AND ACCESSORIES.
 - **ADJUSTABLE LEGS:** ALLOW STABLE POSITIONING OF FURNITURE EVEN ON UNEVEN SURFACES.
 - **EASY ASSEMBLY:** SIMPLE TO INSTALL, CABINETS AND DRAWERS ARE DELIVERED FULLY ASSEMBLED.
- DE**
- **KOMPLETTLÖSUNG:** DAS SET UMFASST SCHRÄNKE UND EINE WERKBANK UND SCHAFFT SO EINEN UMFASSENDEN ARBEITSPLATZ.
 - **VERSTELLBARE REGALE:** DIE SCHRÄNKE SIND MIT REGALEN AUSGESTATTET, DEREN HÖHE INDIVIDUELL ANGEPAßT WERDEN KANN.
 - **ROBUSTE MATERIALIEN:** HOLZPLATTE FÜR DIE WERKBANK UND METALLSCHRÄNKE SORGEN FÜR STABILITÄT UND LANGLEBIGKEIT.
 - **ABSCHLIESSBARE SCHRÄNKE:** FÜR ZUSÄTZLICHE SICHERHEIT SIND DIE SCHRÄNKE MIT SCHLÖSSERN AUSGESTATTET, DIE WERTVOLLE WERKZEUGE SCHÜTZEN.
 - **PERFORIERTE TAFELN:** PERFEKT ZUR ORGANISATION VON WERKZEUGEN UND ZUBEHÖR.
 - **VERSTELLBARE FÜSSE:** ERMÖGLICHEN EINE STABILE AUFSTELLUNG DER MÖBEL AUCH AUF UNEBENEN FLÄCHEN.
 - **EINFACHE MONTAGE:** EINFACH ZU INSTALLIEREN, SCHRÄNKE UND SCHUBLADEN WERDEN VOLLSTÄNDIG MONTIERT DELIEFERT.

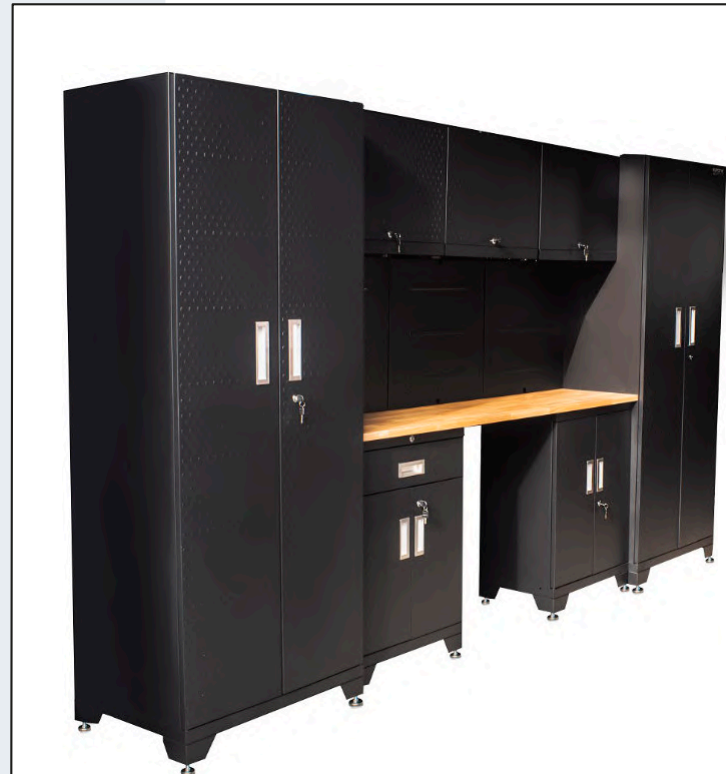
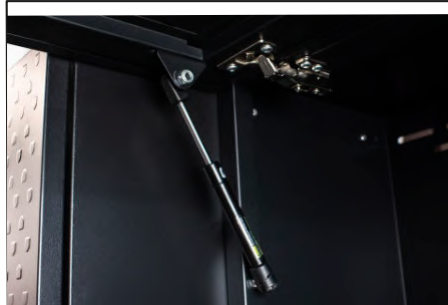

WÓZKI NARZĘDZIOWE / NARZĘDZIA

Wózki narzędziowe różnego typu, które łączą solidną konstrukcję z funkcjonalnością, idealne do użytku w warsztatach i garażach. Oferujemy zarówno wózki z pełnym wyposażeniem, jak i wersje bez narzędzi. Dostępne narzędzia obejmują pojedyncze elementy, takie jak klucze dynamometryczne, oraz zestawy w praktycznych walizkach. W naszej ofercie znajdziesz również szeroki wybór akcesoriów warsztatowych, które ułatwią organizację pracy i przechowywanie narzędzi.



EN TOOL TROLLEYS

TOOL TROLLEYS OF VARIOUS TYPES THAT COMBINE ROBUST CONSTRUCTION WITH FUNCTIONALITY, IDEAL FOR USE IN WORKSHOPS AND GARAGES. WE OFFER TROLLEYS WITH COMPLETE TOOL SETS AS WELL AS VERSIONS WITHOUT TOOLS. AVAILABLE TOOLS INCLUDE INDIVIDUAL ITEMS SUCH AS TORQUE WRENCHES AND SETS IN PRACTICAL CASES. OUR RANGE ALSO FEATURES A WIDE SELECTION OF WORKSHOP ACCESSORIES TO FACILITATE WORK ORGANIZATION AND TOOL STORAGE.

DE WERKSTATTWAGEN

WERKSTATTWAGEN VERSCHIEDENER TYPEN, DIE EINE ROBUSTE KONSTRUKTION MIT FUNKTIONALITÄT VERBINDEN UND SICH IDEAL FÜR DEN EINSATZ IN WERKSTÄTTEN UND GARAGEN EIGNEN. WIR BIETEN WERKSTATTWAGEN MIT VOLLSTÄNDIGEM WERKZEUGSATZ SOWIE VARIANTEN OHNE WERKZEUGE AN. ZU DEN VERFÜGBAREN WERKZEUGEN GEHÖREN EINZELTEILE WIE DREHMOMENTSCHLÜSSEL SOWIE SETS IN PRAKTISCHEN KOFFERN. IN UNSEREM SORTIMENT FINDEN SIE AUSSERDEM EINE BREITE AUSWAHL AN WERKSTATZUBEHÖR, DAS DIE ARBEITSORGANISATION UND WERKZEUGAUFBEWAHRUNG ERLEICHTERT.

WÓZKI NARZĘDZIOWE

EN | TOOL TROLLEYS
DE | WERKSTATTWAGEN

MODEL	TYPE OF EQUIPMENT GERÄTETYP RODZAJ URZĄDZENIA	EQUIPMENT AUSSTATTUNG WYPOSAŻENIE (ILOŚĆ ELEMENTÓW)	DIMENSIONS ABMESSUNGEN WYMIARY (SZ. - GŁ. - WYS) MM	ADDITIONAL INFORMATION ZUSÄTZLICHE INFORMATIONEN DODATKOWE INF.
TOOL CAR SOLO	WÓZEK Z BLATEM Z TWORZYWA SZTUCZNEGO	-	770 x 465 x 970 / 50kg	7 szuflad „self-Lock”
TOOL CAR 420 S SOLO	WÓZEK ZE STALOWYM BLATEM	-	835 x 960 x 455 / 60kg	7 szuflad „self-Lock”
TOOL CAR 420 R	WÓZEK Z BLATEM Z TWORZYWA SZTUCZNEGO	420	770 x 465 x 970 / 80kg	2 koła skrętne z hamulcami
TOOL CAR 420 S	WÓZEK ZE STALOWYM BLATEM	420	835 x 960 x 455/ 90kg	blat z kieszeniami
KWN 820	ZESTAW NARZĘDZI W WALIZCE NA KÓŁKACH	820	520 x 365 x 210 /11kg	Możliwość zamontowania imadła
KW-3	METALOWY WÓZEK WARSZTATOWY	-	810 x 360 x 79 /7,5kg	Rączka - uchwyt
WYPOSAŻENIE 420	Zestaw elementów z narzędziami - 15 wkładów	420	Wkład: 385 x 170	Wyposażony w centralny zamek
WYPOSAŻENIE TOOL CAR 420S	Zestaw modułów piankowych	420	530x380x30	Wzmocniona konstrukcja

TOOL CAR SOLO



TOOL CAR 420 S SOLO



WYPOSAŻENIE 420

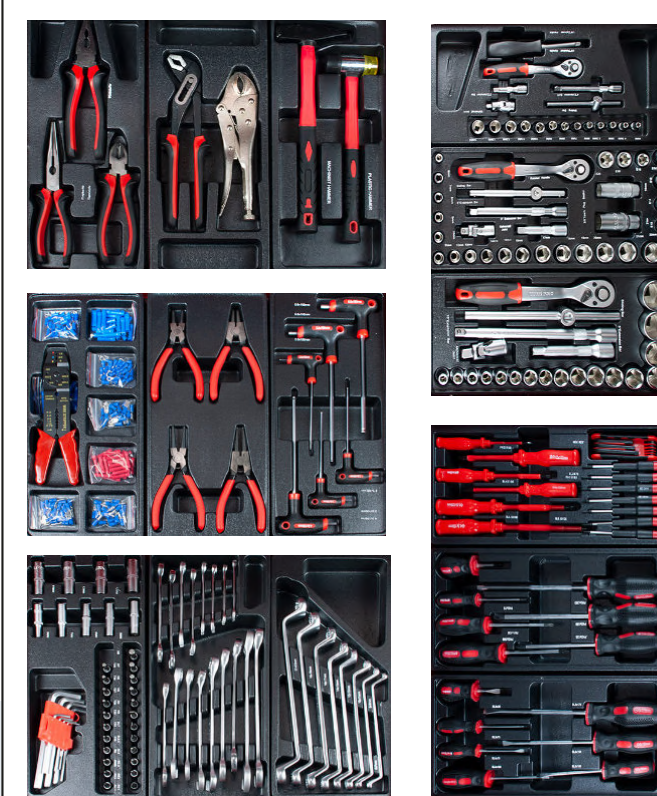

WYPOSAŻENIE TOOL CAR 420 S

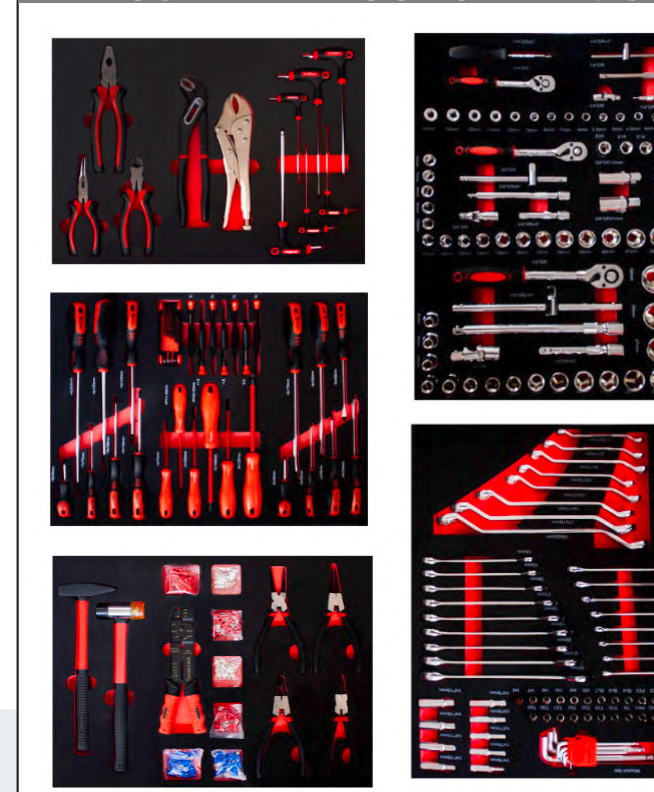

AKCESORIA WARSZTATOWE

KW-3



EN | WORKSHOP ACCESSORIES
DE | WERKSTATTZUBEHÖR

KLS // LEŻANKA 2W1 EN | FOLDABLE WORKSHOP CREEPER
DE | KLAPPBARE WERKSTATTLIEGE



KWN-820



KL // LEŻANKA WARSZTATOWA

EN | WORKSHOP CREEPER
DE | WERKSTATTLIEGE



NARZĘDZIA RĘCZNE

EN | HAND TOOLS
DE | HANDWERKZEUGE

MODEL	TORQUE WRENCHES DREHMOMENTSCHLÜSSEL RODZAJ URZĄDZENIA	TORQUE RANGE DREHMOMENTBEREICH ZAKRES MOMENTU OBROTOWEGO (NM)	SHAFT SIZE ZAPFENGRÖßE ROZMIAR TRZPIENIA (CAL)	LENGTH LÄNGE WYMIARY DŁUGOŚĆ (CM)
KKD 2-15	KLUCZ DYNAMOMETRYCZNY Z BLOKADĄ	2-15 Nm	1/4"	35
KKD 5-25 1/4"	KLUCZ DYNAMOMETRYCZNY Z BLOKADĄ	5-25 Nm	1/4"	35
KKD 5-25 3/8"	KLUCZ DYNAMOMETRYCZNY Z BLOKADĄ	5-25 Nm	3/8"	35
KKD 10-110	KLUCZ DYNAMOMETRYCZNY Z BLOKADĄ	10-110 Nm	1/2"	50
KKD 20-210	KLUCZ DYNAMOMETRYCZNY Z BLOKADĄ	20-210 Nm	1/2"	54

KKD 2-25



KKD 5-25 1/4"



KKD 5-25 3/8"



KKD 10-110



KKD 20-210



ZESTAWY PUDEŁKOWE Z NARZĘDZIAMI

EN | BOXED TOOL SETS
DE | WERKZEUGKOFFER-SETS

MODEL	RODZAJ ZESTAWU	EN TYPE OF EQUIPMENT	DE GERÄTETYP
KA111	Do napełniania i opróżniania klimatyzacji	Air Conditioning Filling and Draining Set	KLIMAAANLAGEN-FÜLL- UND ENTLEERUNGSSET
KA118	Do wtryskiwaczy przelewów Common Rail	Common Rail Injector Return Flow Tester	COMMON-RAIL-INJEKTOR-RÜCKLAUFMENGENPRÜFERGÄRÄT
KB101	Tester do ciśnienia paliwa - Benzyna	Petrol Fuel Pressure Tester	BENZIN-KRAFTSTOFFDRUCKTESTER
KB102	Tester ciśnienia sprężania - Benzyna	Compression Tester for Petrol Engines	KOMPRESSIONSTESTER FÜR BENZINMOTOREN
KB103	Tester ciśnienia sprężania - Benzyna	Compression Pressure Tester - Petrol	KOMPRESSIIONSDRUCKPRÜFER - BENZIN
KB105	Tester do badania ciśnienia oleju	Oil Pressure Tester	ÖLDRUCKPRÜFER
KB107	Tester ciśnienia sprężania - Diesel	Compression Tester for Diesel Engines	KOMPRESSIONSTESTER FÜR DIESELMOTOREN
KB108	Do badania szczelności układu chłodzenia	Cooling System Pressure Tester	KÜHLSYSTEM-DRUCKPRÜFER
KB110	Tester do badania szczelności cylindrów	Cylinder Leakage Tester	ZYLINDERLECKTESTER
KB111	Tester do badania ciśnienia oleju (12szt)	Oil Pressure Tester (12)	ÖLDRUCKPRÜFERGÄRÄT (12)
KB112	Tester pompy paliwa i podciśnienia Wakuometr	Fuel Pump and Vacuum Tester	VAKUUMMETER
KB115	Tester ciśnienia sprężania - Benzyna	Compression Tester for Petrol Engines	KOMPRESSIONSTESTER
KB116	Tester ciśnienia sprężania - Diesel	Diesel Compression Tester	DIESEL-KOMPRESSIONSTESTER
KB118-1	Pompka próżniowa ciśnieniowa podciśnieniowa	Vacuum and Pressure Pump	VAKUUM- UND DRUCKPUMPE
KB119	Stetoskop Diagnostyczny Samochodowy	Automotive Diagnostic Stethoscope	AUTOMOBIL-DIAGNOSESTETHOSKOP
KB133	Tester do badania szczelności układu chłodzenia	Cooling System Leak Tester	KÜHLSYSTEM-LECKTESTER
KC103	Ściągacz sworzni kulistych przegubów 20-48	Ball Joint Puller 20-48 mm	KUGELGELENKABZIEHER 20-48 MM
KC109	Ściągacz do łożysk kół zębatych pasowych	Gear and Pulley Bearing Puller	ZAHNRAD- UND RIEMENSCHLEIBENLAGERABZIEHER
KC115	Do wyciskania tłoczków hamulcowych (12szt)	Brake Piston Rewind Tool Kit(12)	BREMSKOLBEN-RÜCKSTELLWERKZEUG-SET(12)
KC131	Do wyciskania tłoczków hamulcowych(21)	Brake Caliper Piston Compression Tool Set	BREMSKOLBEN-RÜCKSTELLWERKZEUG-SET
KC132	Zestaw do wyciskania tłoczków hamulcowych	Brake Piston Compression Tool Kit	BREMSKOLBEN-KOMPRESSIIONSWERKZEUG-SET
KC135-1	Klucze do alternatorów	Alternator Wrench Set	LICHTMASCHINEN-SCHLÜSSELSET
KD105	Zestaw tulei do wyciskania łożysk sworzni	Bushing Set for Bearing and Pin Pressing	BUCHSENSET FÜR LAGER- UND BOLZENPRESSEN
KD107	Zestaw do nitowania łańcuchów rozrządu	Timing Chain Riveting Tool Kit	WERKZEUGSET ZUM VERNIETEN VON STEUERKETTEN
KD113	Zestaw wybijańców do sworzni	Pin Punch Set	BOLZENAUSTREIBER-SET
KD119	Zestaw do wyciągania demontażu wtryskiwaczy	Injector Removal Tool Kit	INJEKTOR-AUSZIEH- UND DEMONTAGE-WERKZEUGSET
KD127	Zestaw do naprawy opon	Tire Repair Kit	REIFENREPARATURSET
KD129	Do wyciągania demontażu wtryskiwaczy(40szt)	Injector Puller and Removal Tool Kit	INJEKTOR-AUSZIEH- UND DEMONTAGESET
KD155	Pneumatyczny przyrząd do mont. osłon przegub.	Pneumatic device for mounting joint covers	PNEUMATISCHE VORRICHTUNG ZUR MONTAGE VON GELENKABDECKUNGEN
KD171	Pneumatyczny ściągacz do wtryskiwaczy	Pneumatic Injector Puller	PNEUMATISCHER INJEKTORABZIEHER
KZ105	Zestaw rozłtaczaków do rur i przewodów	Tube and Pipe Flaring Tool Kit	ROHR- UND LEITUNGSBÖRDELWERKZEUG-SET
KZ110	Frezy do regeneracji gniazd wtryskiwaczy	Injector Seat Cutter Set	INJEKTORSITZ-FRÄSER-SET





ZAKRES DZIAŁALNOŚCI USŁUGOWEJ

INSTALACJE SPRĘŻONEGO POWIETRZA
WYPOŻYCZALNIA KOMPRESORÓW



EN SCOPE OF SERVICE ACTIVITIES
COMPRESSED AIR INSTALLATIONS
COMPRESSOR RENTAL

DE UMFANG DER DIENSTLEISTUNGEN
DRUCKLUFTINSTALLATIONEN
KOMPRESSORENVERMIETUNG

INSTALACJE SPRĘŻONEGO POWIETRZA

PL OFERUJEMY KOMPLEKSOWE USŁUGI PROJEKTOWANIA I WYKONYWANIA INSTALACJI SPRĘŻONEGO POWIETRZA, DOSTOSOWANE DO INDYWIDUALNYCH POTRZEB KLIENTÓW.

NASZE ROZWIĄZANIA ZAPEWNIĄJĄ EFEKTYWNE DZIAŁANIE SYSTEMÓW PNEUMATYCZNYCH, DBAJĄC O ICH NIEZAWODNOŚĆ I BEZPIECZEŃSTWO.

SYSTEMY PNEUMATYCZNE SĄ ŁATWE W OBSŁUDZE I KONSERWACJI DZIĘKI MODULOWEJ KONSTRUKCJI I WYSOKIEJ JAKOŚCI KOMPONENTOM. ZNAJDUJĄ WSZECHSTRONNE ZASTOSOWANIE W RÓŻNYCH BRANŻACH, OD PRODUKCJI I BUDOWNICTWA PO MECHANIKĘ WARSZTATOWĄ I LOGISTYKĘ. ICH EKOLOGICZNY CHARAKTER ORAZ ZAAWANSOWANA FILTRACJA CZYNIA JE IDEALNYM ROZWIĄZANIEM DLA PRZEMYSŁU SPOŻYWCZEGO, FARMACEUTYCZNEGO I ELEKTRONICZNEGO.

OFERUJEMY KOMPLEKSOWE USŁUGI: OD PROJEKTOWANIA I MONTAŻU PO URUCHOMIENIE ORAZ SERWISOWANIE, ZAPEWNIAJĄC PEŁNE WSPARCIE TECHNICZNE I SERWISOWE, BY TWOJA INSTALACJA DZIAŁAŁA BEZ ZARZUTU PRZEZ LATA.

EN PNEUMATIC SYSTEMS ARE EASY TO OPERATE AND MAINTAIN, THANKS TO THEIR MODULAR DESIGN AND HIGH-QUALITY COMPONENTS. THEY HAVE VERSATILE APPLICATIONS ACROSS VARIOUS INDUSTRIES, FROM MANUFACTURING AND CONSTRUCTION TO WORKSHOP MECHANICS AND LOGISTICS. THEIR ECO-FRIENDLY NATURE AND ADVANCED FILTRATION MAKE THEM IDEAL SOLUTIONS FOR THE FOOD, PHARMACEUTICAL, AND ELECTRONICS INDUSTRIES.

WE PROVIDE END-TO-END SERVICES, FROM DESIGN AND INSTALLATION TO COMMISSIONING AND MAINTENANCE, ENSURING FULL TECHNICAL AND SERVICE SUPPORT TO KEEP YOUR SYSTEM RUNNING FLAWLESSLY FOR YEARS.

EN COMPRESSED AIR INSTALLATIONS
DE DRUCKLUFTINSTALLATIONEN

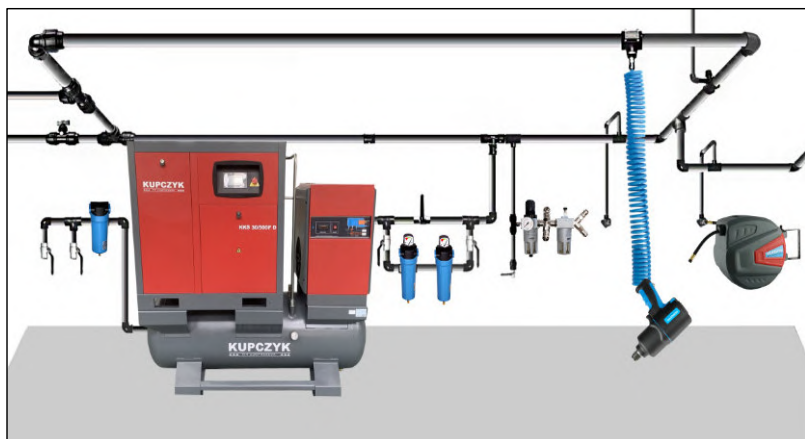

DE PNEUMATISCHE SYSTEME SIND DANK IHRES MODULAREN DESIGNS UND HOCHWERTIGER KOMPONENTEN EINFACH ZU BEDIENEN UND ZU WARTEN. SIE FINDEN VIELSEITIGE ANWENDUNGEN IN VERSCHIEDENEN BRANCHEN, VON DER FERTIGUNG UND DEM BAUWESEN BIS HIN ZUR WERKSTATTMECHANIK UND LOGISTIK. IHRE UMWELTFREUNDLICHE BESCHAFFENHEIT UND FORTSCHRITTLICHE FILTRATION MACHEN SIE ZU IDEALEN LÖSUNGEN FÜR DIE LEBENSMITTEL-, PHARMA- UND ELEKTRONIKINDUSTRIE.

WIR BIETEN UMFASSENDE DIENSTLEISTUNGEN, VON DER PLANUNG UND INSTALLATION BIS HIN ZUR INBETRIEBNAHME UND WARTUNG, UND GEWÄHRLEISTEN UMFASSENDE TECHNISCHE UND SERVICEUNTERSTÜTZUNG, DAMIT IHRE ANLAGE ÜBER JAHRE HINWEG EINWANDFREI FUNKTIONIERT.

KOMPRESORY NA WYPOŻYCZENIE

EN COMPRESSOR RENTAL
DE KOMPRESSORENVERMIETUNG



PL WYNAJEM SOLIDNYCH KOMPRESORÓW TŁOKOWYCH I ŚRUBOWYCH DOSTOSOWANYCH DO RÓŻNORODNYCH POTRZEB. POSIADAMY MODELE O RÓŻNYCH PARAMETRACH, KTÓRE SPRAWDZĄ SIĘ ZARÓWNO W MNIEJSZYCH WARSZTATACH, JAK I W WYMAGAJĄCYCH ZASTOSOWANIACH PRZEMYSŁOWYCH. DZIĘKI NASZEJ OFERCIE MOŻESZ SZYBKO I WYGODNIE UZYSKAĆ DOSTĘP DO NIEZAWODNYCH URZĄDZEŃ, IDEALNYCH DO PRACY W KAŻDYCH WARUNKACH.

EN WE OFFER THE RENTAL OF RELIABLE PISTON AND SCREW COMPRESSORS TAILORED TO A VARIETY OF NEEDS. OUR RANGE INCLUDES MODELS WITH DIFFERENT SPECIFICATIONS, SUITABLE FOR SMALLER WORKSHOPS AS WELL AS DEMANDING INDUSTRIAL APPLICATIONS. WITH OUR OFFER, YOU CAN QUICKLY AND CONVENIENTLY ACCESS DEPENDABLE EQUIPMENT, PERFECT FOR ANY WORKING CONDITIONS.

DE WIR BIETEN DIE VERMIETUNG VON ZUVERLÄSSIGEN KOLBEN- UND SCHRAUBENKOMPRESSOREN, DIE AUF UNTERSCHIEDLICHE ANFORDERUNGEN ABGESTIMMT SIND. UNSERE AUSWAHL UMFASST MODELLE MIT VERSCHIEDENEN PARAMETERN, DIE SOWOHL FÜR KLEINERE WERKSTÄTTEN ALS AUCH FÜR ANSPRUCHSVOLLE INDUSTRIELLE ANWENDUNGEN GEEIGNET SIND. MIT UNSEREM ANGEBOT ERHALTEN SIE SCHNELL UND BEQUEM ZUGANG ZU ZUVERLÄSSIGEN GERÄTEN, DIE SICH IDEAL FÜR ALLE ARBEITSBEDINGUNGEN EIGNEN.



MARKI Z KTÓRYMI WSPÓŁPRACUJEMY



DYSTRYBUTOR

KUPCZYK®

KUPCZYK SP.J.
ul. Janowa Wola 6, 30-550 Kraków

NIP: PL6790025901
REGON: 003900098



www.kupczyk.pl

ODDZIAŁY:

NIEPOŁOMICE-HURTOWNIA
ul. Grabska 25, 32-005 Niepołomice
Tel. 12 653-18-18
hurt@kupczyk.pl

KRAKÓW
ul. Janowa Wola 6, 30-550 Kraków
Tel. 12 656 32 32
kupczyk-spj@kupczyk.pl

RZESZÓW
ul. Siemieńskiego 14, 35-203 Rzeszów
Tel. 17 710-50-03
rzeszow@kupczyk.pl

www.sklep.kupczyk.pl
sklep@kupczyk.pl
Tel. 665-315-615



MOBILNI PRZEDSTAWICIELE HANDLOWI:

KIELCE
Teren woj. świętokrzyskiego
Mateusz Piusiński
tel. 726-600-360
m.piusinski@kupczyk.pl

POZNAŃ
Teren woj. wielkopolskiego
Krzysztof Milewski
tel. 725-400-350
k.milewski@kupczyk.pl

WARSZAWA
Teren woj. mazowieckiego
Krzysztof Wojda
tel. 725-400-370
k.wojda@kupczyk.pl



SERWIS:

SERWIS GWARANCYJNY
I POGWARANCYJNY
ul. Grabska 25, 32-005 Niepołomice
serwis@kupczyk.pl
Tel.: 12 653-18-18 wew.105
Tel. Kom.: 697-887-277

